

사용 설명서 (상세)
조작 가이드
020-001592-01

DS Series

LWU900-DS, LHD878-DS, LWU755-DS

CHRISTIE®

LWU900-DS/LHD878-DS/LWU755-DS**사용 설명서 (상세)
조작 가이드**

이 프로젝터를 구입해 주셔서 감사합니다 .

△경고 ▶ 본 제품을 사용하기 전에 본 제품의 모든 설명서를 읽고 숙지하십시오 . 반드시 안전 가이드 를 먼저 읽어야 합니다 . 읽은 뒤에는 나중에 필요할 때 참조할 수 있도록 안전한 곳에 보관합니다 .

본 사용 설명서 소개

본 사용 설명서에서는 여러 가지 기호들이 사용되고 있습니다 . 이러한 기호들의 의미는 아래에 설명되어 있습니다 .

- ▲경고** 이 기호는 , 무시할 경우 부적절한 취급으로 인해 신체 상해 또는 심지어 사망까지도 초래할 수 있는 정보를 나타냅니다 .
- ▲주의** 이 기호는 , 무시할 경우 부적절한 취급으로 인해 신체 상해 또는 물리적 피해를 초래할 수 있는 정보를 나타냅니다 .
- 고지** 이 표시는 문제를 유발할 우려가 있음을 알려줍니다 .
- 📖** 이 기호를 따라 작성된 페이지들을 참조하십시오 .



알림 • 본 사용 설명서의 내용은 예고 없이 변경될 수 있습니다 .
 • 이 설명서의 그림은 설명에 도움이 될 목적을 위한 것입니다 . 당신의 프로젝터와 조금 다를 수도 있습니다 .
 • 본 제조업체는 본 사용 설명서에 있을 수도 있는 어떤 오류에 대해서도 전혀 책임지지 않습니다 .
 • 명시적 서면 동의가 없을 경우 본 사용 설명서의 내용 전체 또는 일부에 대한 전제 , 전사 또는 복사는 허용되지 않습니다 .

상표 고지사항

- VESA 와 DDC 는 Video Electronics Standard Association 의 상표입니다 .
 - HDMI™, HDMI 로고 및 High-Definition Multimedia Interface 는 미국 및 기타 국가에서 HDMI Licensing LLC 의 상표 또는 등록상표입니다 .
 - PLink 상표는 일본 , 미국 , 기타 국가와 지역에 상표권 출원된 상표입니다 .
 - Blu-ray Disc™ 와 Blu-ray™ 는 블루레이 디스크 협회의 등록상표입니다 .
 - DICOM® 은 의료 정보 디지털 통신과 관련한 표준 (발행) 을 위한 National Electrical Manufacturers Association 의 등록상표입니다 .
 - HDBaseT™ 및 HDBaseT Alliance 로고는 HDBaseT Alliance 의 상표입니다 .
 - DisplayPort™ 는 미국과 기타 국가에서 Video Electronics Standards Association (VESA®) 이 소유한 상표입니다 .
- 다른 모든 상표는 각 소유자의 재산입니다 .



목 차

			
서론	3	간단 메뉴	57
특장점	3	영상 메뉴	59
포장 내용물의 확인	3	화면 메뉴	63
부품명	4	입력 메뉴	66
프로젝터, 제어판과 표시기, 포트, 리모컨		설정 메뉴	72
설정하기	8	음성입력 메뉴	80
정렬	10	스크린 메뉴	81
기기 연결하기	13	기타 메뉴	87
케이블의 고정	24	네트워크 메뉴	105
단자 커버 부착하기	25	보안설정 메뉴	106
시큐리티 바와 슬롯 사용하기	26	유지보수	113
전원 연결하기	27	에어 필터 청소 및 교환하기	113
리모컨	28	내부 시계 배터리 삽입 또는교체하기	115
배터리 끼우기	28	기타 유지보수	116
리모컨 ID 기능 사용하기	29	문제 해결	118
리모컨 신호의 주파수 변경하기	29	관련 메시지	118
리모컨 신호에 대하여	30	표시기 램프	121
전원 켜기 / 끄기	31	모든 설정 초기화하기	126
전원 켜기	31	장치 결함으로 착각하기 쉬운 현상	127
전원 끄기	31	규격	136
조작	33		
음량 조정하기	33		
임시로 화면과 오디오 을 끕니다	33		
입력 신호 선택하기	34		
화면비 선택하기	35		
OSD 표시 제한	36		
프로젝터의 엘리베이터 조정하기	37		
렌즈 조절	38		
줌과 초점 조정하기, 렌즈 위치 조정하기, 렌즈 메모리			
왜곡 보정	41		
에지 블렌딩 기능 사용	44		
확대 기능 사용하기	48		
화면 일시 정지 조작	49		
화상 일시 세이딩 조작	49		
수직분할 화면 / 화면 속 화면	50		
메뉴 기능 사용하기	54		
OSD (온스크린 디스플레이) 표시, 각 메뉴의 항목 포함			

서론

특장점

프로젝터는 다음과 같은 특징으로 다양한 용도에 사용할 수 있습니다.

- ✓ HDMI™/Display Port™/HDBaseT™ 포트는 화면 상에 보다 깨끗한 그림을 주는 디지털•인터페이스를 장비 한 여러가지 이미지 설비를 지원할 수 있습니다.
- ✓ 특별히 밝은 광원과 고품질 광학 시스템은 전문적인 사용의 요구를 충족시킬 수 있습니다.
- ✓ 몇 개의 옵션 렌즈•유닛과 렌즈의 광범위 포착 조절 특징은 어디에서나 이 제품을 설치하는 더 많은 기회를 제공할 것입니다.
- ✓ I/O 포트의 풍부함은 어떠한 업무면에 있어서도 지원이 될 것입니다.
- ✓ 더욱 선명한 이미지를 제공하는 독창적인 이미지 안정화 장치인 HDCR 및 eClarity 기능이 탑재되어 있습니다.
- ✓ DICOM®("Digital Imaging and Communication in Medicine") 시뮬레이션 모드가 탑재되어 있습니다 . 이 모드는 의료 관련 디지털 통신에 적용 가능한 표준인 DICOM 표준을 시뮬레이션합니다.
- ✓ 색 관리는 이미지를 색 위상, 채도, 밝기와 같은 3차원 공간으로 나누어 보정할 수 있습니다.

포장 내용물의 확인

사용 설명서 (휴대용) 책자의 부속품 일괄 단원을 참조하십시오. 프로젝터는거기에 표시된 항목들과 함께 제공되어야 합니다. 빠진 항목이 있는 경우, 즉시 대리점에 연락해 주십시오.

△경고 ▶작은 부품을 어린이와 애완동물이 만지지 못하게 하십시오. 입에 넣지 않도록 주의하십시오. 만약 삼킨 경우 즉시 의사와 상담하여 응급 치료를 받으십시오.

알림 • 원래의 포장재는 이후의 이사 등을 위한 재포장에 대비하여 잘 보관합니다. 프로젝터를 옮길 때는 원래의 포장재를 사용합니다. 프로젝터를 옮길 때는 렌즈 유닛을 분리하고 렌즈 구멍 커버를 부착합니다.

부품명

프로젝터

- (1) 필터 커버 (☞113)
에어 필터와 흡기구는 내부에 있음.
- (2) 조정발 (x2) (☞37)
- (3) 리모컨 센서 (x2) (☞30, 99)
- (4) 렌즈 구멍 커버
- (5) 표시기 (☞5)
- (6) 흡기구
- (7) 제어판 (☞5)
- (8) AC (AC 소켓) (☞27)
- (9) 배기구
- (10) 포트 (☞6)
- (11) 시큐리티 바 (☞26)
- (12) 시큐리티 슬롯 (☞26)
- (13) 안전 바 (☞26)
- (14) 배터리 커버 (☞115)

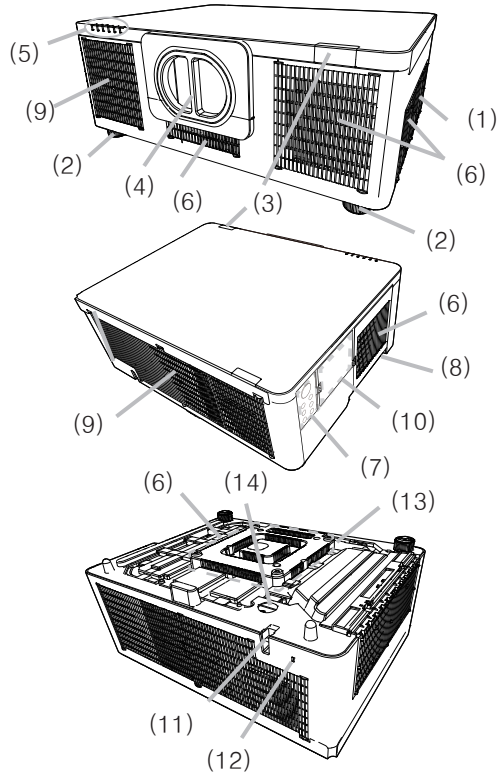

⚠경고 ▶ 설명서에 설명되지 않은 방법으로는 제품의 어떠한 부분도 열거나 제거하지 마십시오.

▶ 프로젝터를 불안정한 상태로 두지 마십시오.

▶ 제품에 충격이나 압력을 가하지 마십시오. 프로젝터를 운반할 때는 프로젝터에서 전원 코드와 케이블 등을 포함한 모든 장착된 부속품을 분리하십시오.

▶ 광원이 켜져 있는 동안에는 렌즈를 들여다보거나 프로젝터의 틈 사이로 내부를 보지 마십시오. 투사선이 눈에 문제를 일으킬 수 있습니다.

▶ 물건은 집광된 투사 광속이 닿지 않는 곳에 두십시오. 광속을 어떤 물건으로 차단하면 과열을 일으켜 화재 또는 연기가 발생할 수 있습니다.

⚠주의 ▶ 프로젝터 사용 중 또는 사용 직후 배기구 주위를 만지지 마십시오. 매우 뜨겁습니다.

▶ 렌즈에는 이 프로젝터의 렌즈 커버 이외에 아무 것도 부착하지 마십시오. 렌즈가 녹는 등, 렌즈가 손상될 수 있기 때문입니다.



(다음 페이지에 계속)

부품명 (계속)

제어판과 표시기

- (1) STANDBY/ON 버튼 (📖 31)
- (2) INPUT 버튼 (📖 34, 54)
- (3) MENU 버튼 (📖 54)
- (4) LENS SHIFT 버튼 (📖 39)
- (5) ZOOM 버튼 (📖 38)
- (6) FOCUS 버튼 (📖 38)
- (7) SHUTTER 버튼 (📖 49)
- (8) SERVICE 표시기 (📖 124, 125)
- (9) STATUS 표시기 (📖 122 ~ 124)
- (10) FILTER 표시기 (📖 123)
- (11) LIGHT 표시기 (📖 124)
- (12) TEMP 표시기 (📖 123 ~ 125)
- (13) POWER 표시기 (📖 31, 121 ~ 125)

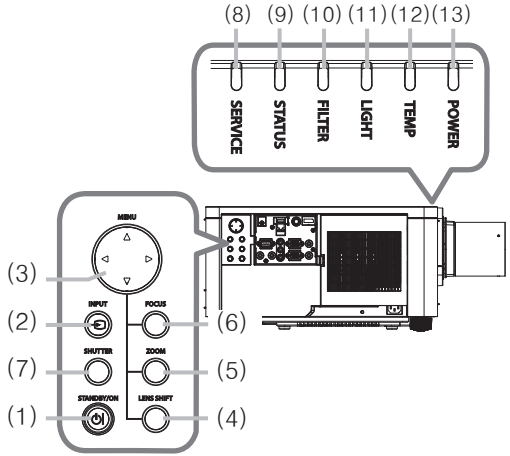

(다음 페이지에 계속)

부품명 (계속)

포트 (13-23)

- | | |
|--------------------|-------------------------------------|
| (1) COMPUTER IN 포트 | (9) 3G-SDI 포트 (LWU900-DS/LHD878-DS) |
| (2) HDBaseT 포트 | (10) AUDIO IN1 포트 |
| (3) LAN 포트 | (11) AUDIO IN2 (L, R) 포트 |
| (4) WIRELESS 포트 | (12) AUDIO OUT 포트 |
| (5) HDMI 1 포트 | (13) MONITOR OUT 포트 |
| (6) HDMI 2 포트 | (14) REMOTE CONTROL IN 포트 |
| (7) DisplayPort 포트 | (15) REMOTE CONTROL OUT 포트 |
| (8) VIDEO 포트 | (16) CONTROL 포트 |
| | (17) HDMI OUT 포트 |

LWU755-DS

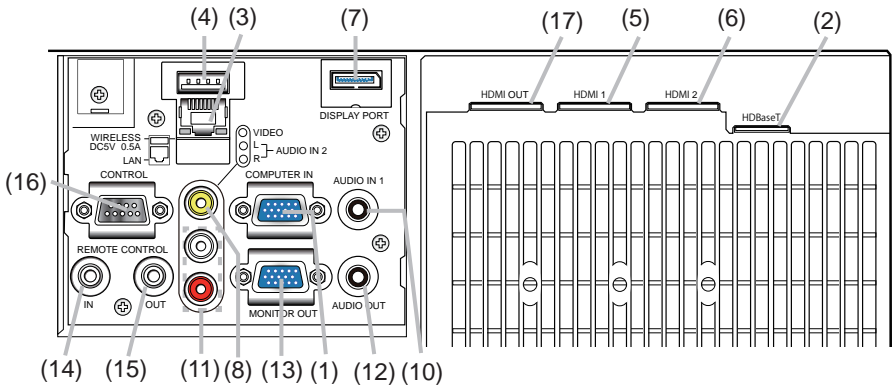

LWU900-DS/LHD878-DS

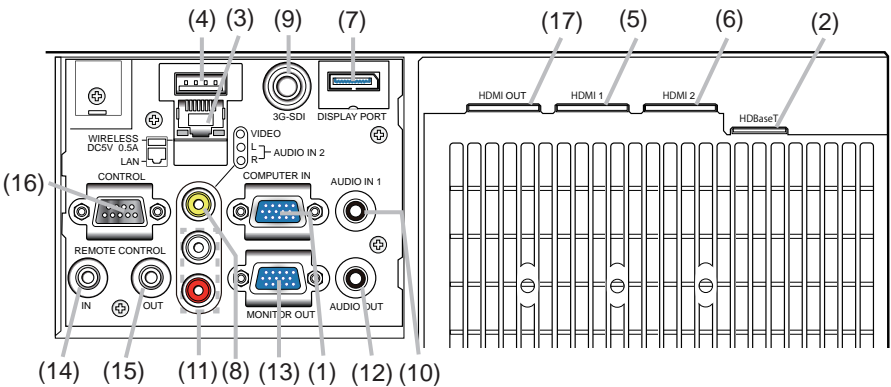

부품명 (계속)

리모컨

- (1) STANDBY 버튼 (31)
- (2) ON 버튼 (31)
- (3) ID - 1 / 2 / 3 / 4 버튼 (29)
- (4) COMPUTER 1 버튼 (34)
- (5) COMPUTER 2 버튼 *1
- (6) VIDEO 버튼 (34)
- (7) LAN 버튼 (34)
- (8) USB TYPE A 버튼 *1
- (9) USB TYPE B 버튼 *1
- (10) HDMI 1 버튼 (34)
- (11) HDMI 2 버튼 (34)
- (12) DisplayPort 버튼 (34)
- (13) HDBaseT 버튼 (34)
- (14) SDI 버튼 (34)
(LWU900-DS/LHD878-DS만 지원)
- (15) DIGITAL 버튼 *1
- (16) FOCUS + / - 버튼 (38)
- (17) ZOOM + / - 버튼 (38)
- (18) AV MUTE 버튼 (33)
- (19) LENS MEMORY LOAD / SAVE 버튼 (40)
- (20) SHIFT 버튼 (39)
- (21) OSD MSG 버튼 (36)
- (22) ▲/▼/◀/▶ 커서 버튼
- (23) ENTER 버튼 (54)
- (24) RESET 버튼 (54)
- (25) MENU 버튼 (54)
- (26) GEOMETRY 버튼 (41)
- (27) PICTURE 버튼 (60 ~ 62)
- (28) NETWORK 버튼
- (29) INTERACTIVE 버튼 *2
- (30) FREEZE 버튼 (49)
- (31) PbyP 버튼 (50)
- (32) MAGNIFY ON / OFF 버튼 (48)
- (33) VOLUME + / - 버튼 (33)
- (34) INFO 버튼 (35) ASPECT 버튼 (35)
- (36) MY BUTTON - 1 / 2 / 3 / 4 버튼 (90, 91)
- (37) 배터리 커버 (28)
- (38) 유선 리모컨 포트 (21)

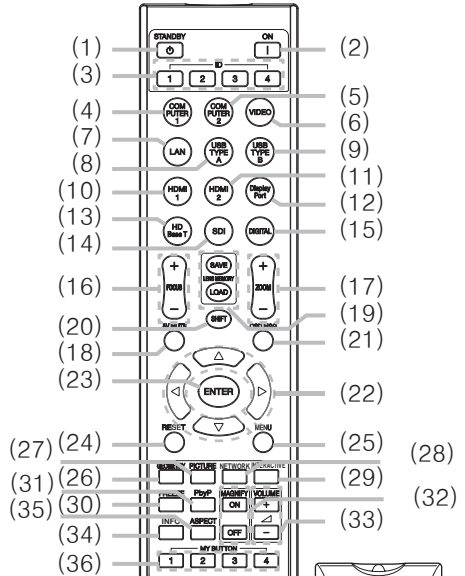

리모컨 후면

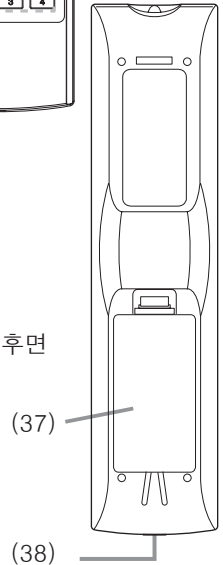

알림 • *1 표시가 있는 버튼을 누르면 입력 신호 선택 메뉴가 표시됩니다.
 • 이 프로젝터는 “*2” 가 표시된 버튼은 지원되지 않습니다 (120).
 • 임의의 버튼 (ID 버튼 제외) 을 누를 때마다 현재 선택된 ID 번호의 ID 버튼이 점등합니다 (29).

설정하기

프로젝터가 사용되는 환경과 방식에 따라서 프로젝터를 설치하십시오.

이 프로젝터는 아래 그림과 같이 기울기 각도가 자유롭습니다.

천정 장착 등의 특수한 방식으로 설치하는 경우에는 지정된 장착용 부속품과 서비스가 필요합니다. 프로젝터를 설치하기 전에 설치에 대하여 대리점의 상담을 받으십시오.

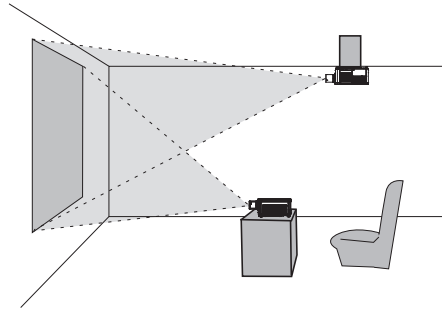

수평 360°

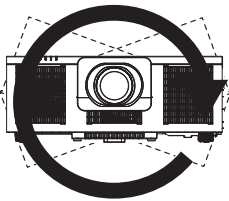

수직 360°

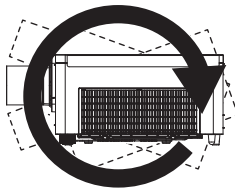

기울기 360°
(수평과 수직의 조합)

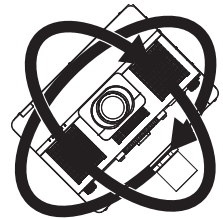

설정하기 (계속)

프로젝터의 흡기구와 벽 등의 다른 물체 사이에 30cm 이상의 간격을 확보하십시오.

왼쪽 또는 오른쪽에 흡기구에 있습니다.

프로젝터의 배기구와 벽 등의 다른 물체 사이에 50cm 이상의 간격을 확보하십시오.

뒤쪽에 배기구가 있습니다.

프로젝터를 나란히 설치할 때는 두 프로젝트 사이에 50cm 이상의 간격을 확보하십시오.

프로젝터의 앞과 위에 충분한 간격이 있다고 가정합니다.

이는 세로방향 모드 설치에도 적용됩니다.

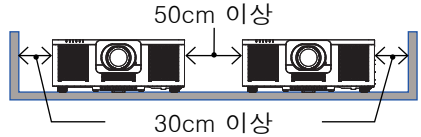
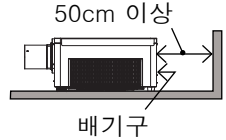
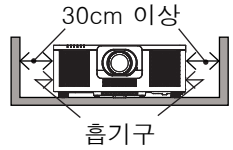

렌즈 유닛 장착하기

별매품인 렌즈의 설명서를 확인하십시오 .

정렬

사용 설명서 (휴대용) 의 뒤에있는 표 T-2 에서 T-3 및 다음을 참조하여 화면 크기와 투사 거리를 결정하십시오 . 폴 사이즈 일 때의 .

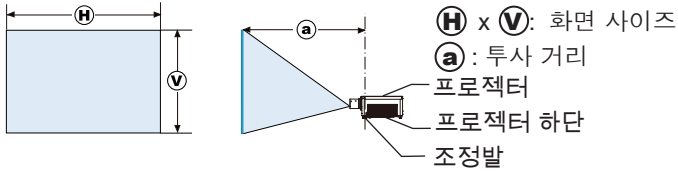

(다음 페이지에 계속)

정렬 (계속)

- ⚠경고 ▶ 프로젝터를 전원 콘센트에 쉽게 연결할 수 있는 곳에 설치하십시오. 제품이 이상을 보이면 즉시 프로젝터의 전원을 분리시켜주십시오. 그렇지 않으면 화재나 감전의 원인이 될 수 있습니다.
- ▶ 프로젝터를 불안정한 상태로 두지 마십시오. 프로젝터가 떨어지거나 쓰러지면 프로젝터와 주변 물건이 손상되거나 파손될 수 있습니다. 따라서 손상된 프로젝터를 사용하면 화재 또는 감전이 발생할 수 있습니다.
- 프로젝터를 불안정한 곳(경사진 표면, 진동하기 쉬운 장소, 흔들거리는 탁자나 바퀴 달린 카트 위 또는 프로젝터보다 작은 표면 위)에 두지 마십시오.
- 프로젝터를 측면, 전면 또는 후면이 위를 향하게 하여 설치하면 안 됩니다.
- 설명서에 달리 명시되어 있지 않는 한 프로젝터에 아무 것도 달거나 올려놓지 마십시오.
- 제조사가 명시한 것 이외의 장착 부속품을 사용하지 마십시오. 사용하는 장착용 부속품의 사용 설명서는 읽고 보관하십시오.
- 천장에 장착하는 등 특수한 설치에 대하여는 반드시 사전에 대리점에 조언을 구하십시오.
- 지정된 장착용 부속품을 사용해 프로젝터를 원하는 방향으로 설치할 수 있습니다.
- 프로젝터를 운반할 때는 프로젝터에서 전원 코드와 케이블 등을 포함한 모든 장착된 부속품을 분리하십시오.
- ▶ 프로젝터를 열을 받거나 불에 타기 쉬운 물체 가까이 설치하지 마십시오. 프로젝터가 열을 받으면 그런 물체가 화재를 일으키고 화상을 입게 할 수 있습니다.
- 프로젝터를 금속 받침대에 올려놓지 마십시오.
- ▶ 식용유나 기계유 등의 오일을 사용하는 곳에 프로젝터를 설치하지 마십시오. 오일이 제품을 손상시켜 프로젝터가 오작동을 일으키거나 장착된 위치에서 떨어질 수 있습니다. 스프레드코커와 같은 접착제나 윤활제 등을 사용하지 마십시오.
- ▶ 프로젝터를 젖을 수도 있는 곳에 설치하면 안 됩니다. 프로젝터가 물에 젖거나 프로젝터 내부에 액체가 들어가면 화재, 감전 또는 프로젝터 오작동이 발생할 수 있습니다.
- 프로젝터를 물 가까이(화장실이나 부엌 안 또는 수영장 곁)에 두지 마십시오.
- 프로젝터를 야외 또는 창가에 두지 마십시오.
- 프로젝터 근처에 액체가 포함된 것을 놓으면 안 됩니다.
- ▶ 프로젝터의 흡기구와 배기구를 막지 마십시오. 프로젝터의 흡기구와 배기구가 막혀 있으면 안에 열이 쌓여 화재가 발생할 수 있습니다.

(다음 페이지에 계속)

정렬 (계속)

△주의 ▶ 프로젝터를 선선한 장소에 설치하고 통풍이 원활하게 되는지 확인합니다. 프로젝터는 내부 온도가 너무 높으면 자동으로 꺼지거나 오작동을 일으키기도 합니다.

따라서 손상된 프로젝터를 사용하면 화재 또는 감전이 발생할 수 있습니다.

- 프로젝터를 직사광선이 비치는 장소 또는 히터와 같은 고온의 물체 근처에 설치하면 안 됩니다.
- 에어컨이나 이와 유사한 기기로부터 불어나오는 바람이 직접 닿는 곳에 프로젝터를 두지 마십시오.
- 프로젝터를 카펫, 쿠션 또는 침구류에 올려 놓으면 안 됩니다.
- 프로젝터의 통기구를 막거나 차단하거나 덮으면 안 됩니다. 프로젝터의 흡기구 주위에는 무엇이든 빨려 들어가거나 들러붙을 수 있는 것을 두지 마십시오.
- 프로젝터를 자기장에 노출된 장소에 두지 마십시오. 프로젝터 안의 냉각 팬이 오작동을 일으킬 수 있습니다.

▶ 프로젝터를 연기가 많거나, 습하거나 먼지가 많은 장소에 설치하면 안 됩니다. 프로젝터를 그러한 장소에 설치하면 화재, 감전 또는 프로젝터 오작 동이 발생할 수 있습니다.

- 프로젝터를 가습기 근처에 두지 마십시오. 특히, 초음파 가습기의 경우 수도물에 함유된 염소와 미네랄이 기화되어 프로젝터 안에 침전되면 화질 저하나 기타 문제를 일으킬 수 있습니다.
- 프로젝터를 흡연 장소나 부엌, 통로, 창가에 두지 마십시오.

고지 • 빛이 프로젝터의 리모컨 센서에 직접 닿지 않는 위치에 프로젝터를 설치합니다.

- 주변의 환경 조건 등으로 인해 투사된 이미지의 위치 이탈 또는 왜곡이나 초점이동이 발생할 수 있습니다. 이러한 현상은 작동이 안정화될 때까지, 특히 광원이 켜진 후 약 30분 이내에 발생하는 경향이 있습니다. 확인한 후 필요에 따라 재조정하십시오.
- 제품을 무선 간섭이 유발될 수 있는 곳에 두지 마십시오.
- 열에 민감한 물건은 프로젝터에서 멀리 하십시오. 그렇지 않으면, 프로젝터에서 나오는 열에 손상될 수도 있습니다.

알림 • 주변 온도가 약 35°C ~45°C인 경우 광원의 밝기가 자동으로 감소됩니다.

기기 연결하기

프로젝터를 장치에 연결하기 전에 해당 장치의 설명서를 참조하여 이 프로젝터와 연결하기에 적합한지 확인하고 장치 신호와 일치하는 케이블 등 필수 부속품을 준비하십시오. 필수 부속품이 제품과 함께 제공되지 않았거나 부속품이 손상된 경우에는 대리점의 상담을 받으십시오.

프로젝터와 장치의 전원을 꺼진 것을 확인하고 다음 지시에 따라 연결하십시오. 다음 페이지의 그림을 참조하십시오.

프로젝터를 네트워크 시스템에 연결하기 전에 반드시 네트워크 가이드도 읽어 주십시오.

△경고 ▶ 적합한 부속품만 사용하십시오. 그렇지 않으면 화재가 발생하거나 장치와 프로젝터가 손상될 수 있습니다.

- 프로젝터의 제조사에서 지정하거나 권장하는 부속품만을 사용하십시오. 특정 표준의 규제가 적용될 수도 있습니다.
- 프로젝터와 부속품을 분해하거나 개조하면 안 됩니다.
- 손상된 부속품을 사용하지 마십시오. 부속품이 손상되지 않도록 주의하십시오. 케이블은 발에 밟히거나 눌려지는 일이 없도록 배선해 주십시오.

△주의 ▶ 한쪽에만 코어가 장착된 케이블의 경우 코어가 장착된 쪽을 프로젝터에 연결합니다. EMI 규정에서 요구할 수 있습니다.

알림 • 장치의 설명서에 지시된 경우를 제외하고 작동 중인 장치에 연결되어 있는 동안에는 프로젝터의 전원을 켜거나 끄지 마십시오. 그렇지 않으면 장치 또는 프로젝터의 오작동이 발생할 수 있습니다.

- 일부 입력 포트의 기능은 사용 요건에 따라 선택할 수 있습니다. 다음 그림에서 각 포트 옆에 표시된 참조 페이지를 확인하십시오. (14 ~ 23)
- 실수로 잘못된 포트에 커넥터를 연결하지 않도록 주의하십시오. 그렇지 않으면 장치 또는 프로젝터의 오작동이 발생할 수 있습니다.
 - 연결하는 중에 케이블 커넥터의 모양이 연결 포트에 맞는지 확인합니다.
 - 커넥터의 나사를 단단히 짍니다.
 - 프로젝터의 입력 포트가 오목하므로 L 자형 플러그가 아닌 I 자형 플러그로 된 케이블을 사용하십시오.

플러그 앤 플레이 기능에 대하여

- 플러그 앤 플레이 (Plug-and-Play) 는 컴퓨터, 컴퓨터 운영체제, 주변 기기 (디스플레이 장치 등) 로 구성된 하나의 시스템입니다. 본 프로젝터는 VESA DDC 2B 호환형입니다. 플러그 앤 플레이는 본 프로젝터를 VESA DDC (디스플레이 데이터 채널 : display data channel) 호환형 컴퓨터에 연결함으로써 사용될 수 있습니다.
 - 컴퓨터 케이블을 COMPUTER IN 포트 (DDC 2B 호환형) 에 연결하여 이 기능을 활용합니다. 플러그 앤 플레이는 다른 종류의 연결이 시도될 경우 올바르게 동작하지 않을 수도 있습니다.
 - 본 프로젝터는 플러그 앤 플레이 모니터이므로 사용자 컴퓨터의 표준 드라이버를 사용하십시오.

(다음 페이지에 계속)

기기 연결하기 (계속)

LWU755-DS

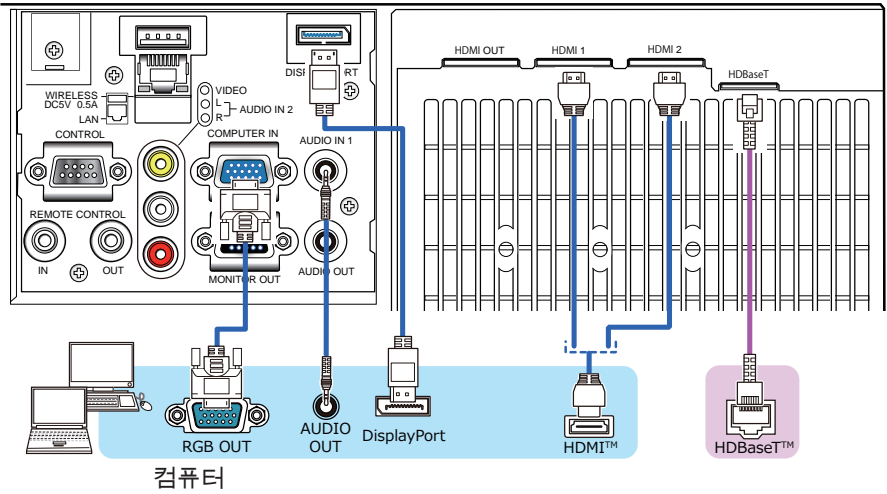

LWU900-DS/LHD878-DS

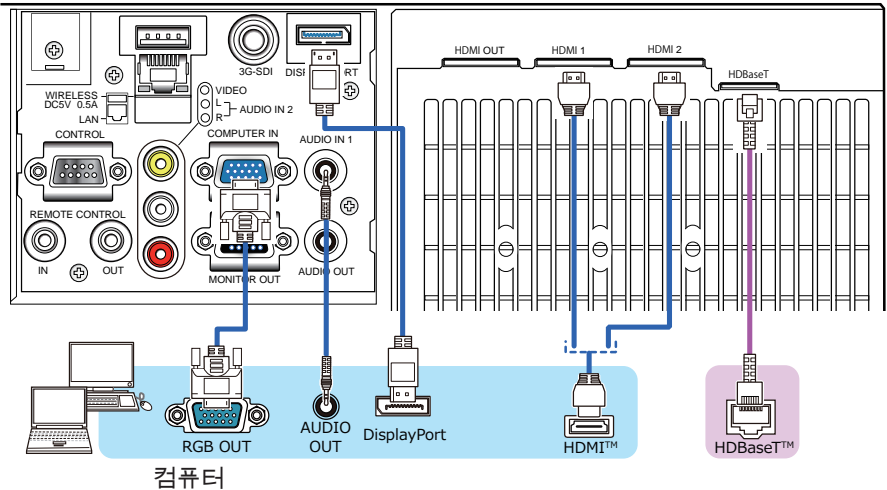

(다음 페이지에 계속)

기기 연결하기 (계속)

- 알림** • 프로젝터를 컴퓨터에 연결하기 전에 컴퓨터의 설명서를 참조하여 신호 레벨의 호환성, 동기화 방법, 프로젝터로 출력되는 디스플레이 해상도를 확인하십시오 .
- 일부 신호를 본 프로젝터에 입력하기 위해 어댑터가 필요할 수도 있습니다 .
 - 일부 컴퓨터에는 본 프로젝터가 지원하지 않는 일부 신호가 포함될 수 있는 다중 화면 표시 모드가 있습니다 .
 - 프로젝터는 최고 4K(4096x2160) 해상도의 신호를 표시할 수 있지만 , 신호는 프로젝터의 패널 해상도로 변환된 다음 표시됩니다 . 입력 신호의 해상도와 프로젝터 패널의 해상도가 동일한 경우 최고의 표시 성능이 발휘될 수 있습니다 .
 - 이 프로젝터와 노트북 컴퓨터를 연결하려면 디스플레이를 외부 모니터로 출력하거나 내부 디스플레이와 외부 모니터로 동시에 출력해야 합니다 . 설정 방법은 컴퓨터의 설명서를 참조하십시오 .
 - 입력 신호에 따라 자동 조정 기능이 실행되는 데 시간이 걸려 정상적으로 기능하지 않을 수도 있습니다 .
 - 콤포지트 Sync 신호 또는 Sync-On-Green 신호는 본 프로젝터의 자동 조정 기능을 혼란시킬 수 있습니다 . ([M69](#))
 - 자동 조정 기능이 올바르게 실행되지 않을 경우 디스플레이 해상도를 설정하는 대화상자가 표시되지 않을 수 있습니다 . 그러한 경우 외부 디스플레이 장치를 사용하십시오 . 대화상자가 표시되고 적합한 디스플레이 해상도를 설정할 수 있습니다 .
 - DisplayPort 표준에 맞는 DisplayPort 케이블을 사용하십시오 .
 - DisplayPort 표준에 맞지 않는 DisplayPort 케이블을 사용하면 이미지가 중단되거나 표시되지 않는 경우와 같은 비정상적인 작동을 일으킬 수 있습니다 .
 - DisplayPort 를 지원하는 초기 유형의 칩셋 또는 그래픽 카드가 장착된 컴퓨터의 출력 포트에 프로젝터를 연결하면 , 프로젝터 및 / 또는 컴퓨터가 정상적으로 작동하지 않을 수 있습니다 . 그런 경우 프로젝터 및 / 또는 컴퓨터를 꺾다가 다시 켜십시오 .
 - DisplayPort 의 출력 포트를 프로젝터의 입력 포트에 연결할 때는 최신 칩셋나 그래픽 카드가 장착된 컴퓨터를 사용할 것을 권장합니다 .
 - 시중에서 판매되는 DisplayPort 케이블에는 잠금 시스템이 있을 수 있습니다 . 케이블을 뺄 때는 케이블 커넥터의 버튼을 누르십시오 .
 - 일부 컴퓨터는 이미지를 표시하는 데 시간이 오래 걸릴 수 있습니다 .
 - 전원 공급 장치는 DisplayPort 의 입력 포트가 달린 연결된 장치에 사용할 수 있습니다 . 하지만 컴퓨터에는 사용할 수 없습니다 .
 - 신호 변환 어댑터가 달린 장치의 신호를 DisplayPort 의 입력 포트에 연결할 때 이미지가 표시되지 않을 수 있습니다 .
 - 컴퓨터의 HDMI 출력 포트를 프로젝터의 DisplayPort 입력 포트와 연결할 때는 시중에서 판매되는 컨버터를 사용하십시오 .

(다음 페이지에 계속)

설정하기

기기 연결하기 (계속)

LWU755-DS

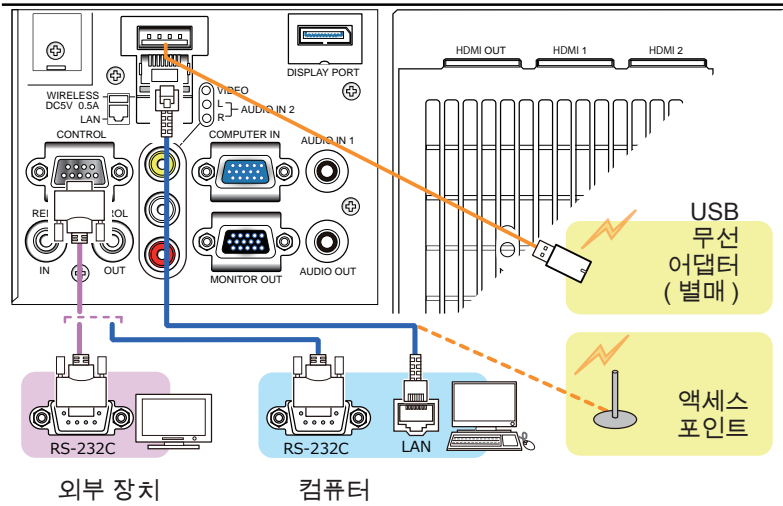

LWU900-DS/LHD878-DS

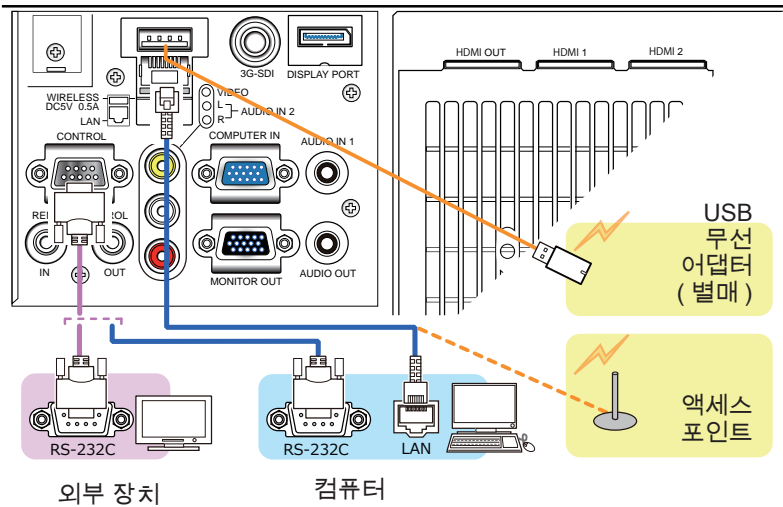

(다음 페이지에 계속)

기기 연결하기 (계속)

- △경고 ▶USB 무선 어댑터에 열이 축적되어 화상을 입을 수 있으므로 이를 방지하기 위해 프로젝터의 전원 코드를 분리하고 10분이 경과한 후에 어댑터를 만지십시오.
- △주의 ▶프로젝터를 네트워크에 연결하기 전에 네트워크 관리자의 동의를 얻어야 합니다.
- ▶LAN 포트를 과도한 전압을 가질 수 있는 네트워크에 연결하면 안 됩니다.
- ▶별매품인 전용 USB 무선 어댑터는 본 프로젝터의 무선 네트워크 기능을 이용할 때 필요합니다. USB 무선 어댑터를 연결하기 전, 프로젝터의 전원을 끄고 전원 코드를 뽑으십시오. 어댑터를 프로젝터에 연결할 때 연장 케이블이나 장치를 사용하지 마십시오.
- ▶LAN 케이블과 USB 무선 어댑터를 모두 프로젝터에 연결하려면, 플러그의 선이 보이는 쪽이 평평한 LAN 케이블을 사용하십시오. 그렇지 않으면 둘 다 올바르게 연결되지 않거나 전선이 파열될 수도 있습니다(오작동).

(다음 페이지에 계속)

기기 연결하기 (계속)

LWU755-DS

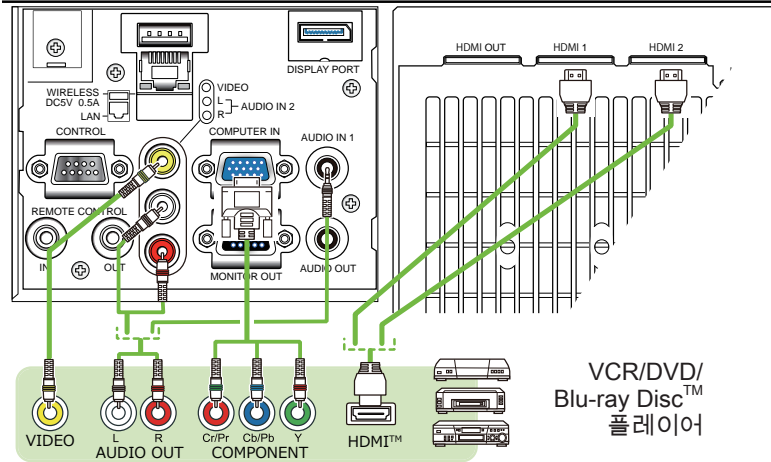

LWU900-DS/LHD878-DS

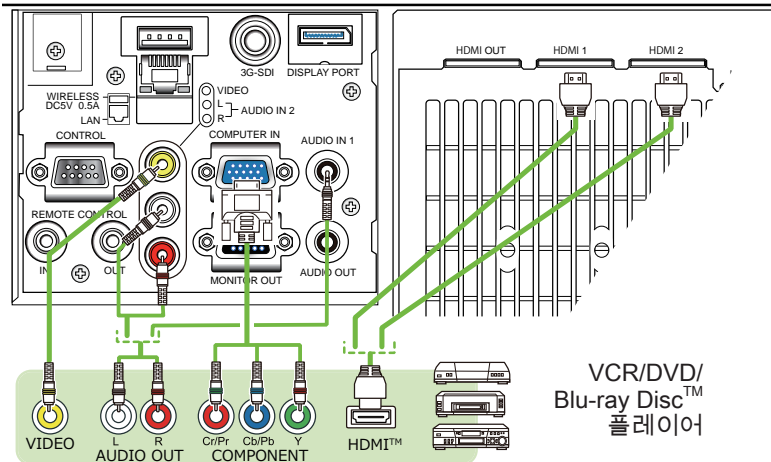

(다음 페이지에 계속)

기기 연결하기 (계속)

HDBaseT™ 연결 정보

- HDBaseT는 LAN 케이블을 통해 이미지, 사운드, 이더넷 또는 직렬 제어 신호를 전송하는 기술입니다.
- HDBaseT를 지원하고 이 프로젝터와의 호환성이 확인된 타사의 장치에 대한 정보를 보려면 다음 URL로 이동하십시오.

<http://www.christiedigital.com>

메뉴에서 전환하여 LAN 또는 HDBaseT 입력 포트를 이더넷 신호 입력으로 선택할 수 있습니다.

- 최대 100m 길이의 LAN 케이블을 사용하십시오. 4K 신호의 경우 최대 길이가 70m입니다. 이 길이를 초과할 경우 이미지와 사운드가 왜곡되며 LAN 전송 오작동이 발생할 수도 있습니다.

알림 • 본 모델의 HDMI 포트는 HDCP(고대역 디지털 콘텐츠 보호 Highbandwidth Digital Content Protection)와 호환되며 따라서 HDCP 호환형 DVD 플레이어 등의 비디오 신호를 표시할 수 있습니다.

- HDMI 포트는 다음의 신호를 지원합니다:

비디오 신호에 대해서는 사용 설명서 (상세) 조작 가이드 - Technical 을 참조하십시오.

오디오 신호 : 포맷 리니어 PCM

샘플링 주 파수 48kHz / 44.1kHz / 32kHz"

- 본 프로젝터는 HDMI™ 커넥터가 탑재된 다른 기기와 연결될 수 있습니다. 그러나 일부 장비의 경우 연결하면 프로젝터가 비디오 기능 정지와 같은 오작동을 일으킬 수도 있습니다.

- HDBaseT를 연결하려면 승인 케이블이 필요합니다 .

- HDMI™ 로고가 새겨진 HDMI™ 케이블을 사용합니다.

- 카테고리 2 인증 HDMI™ 케이블로 1080p@50/60 신호를 프로젝터에 입력하십시오.

- 프로젝터가 DVI 커넥터가 있는 장치에 연결되어 있는 경우에는 DVI - HDMI™ 케이블을 사용해 HDMI™ 입력에 연결하십시오.

• HDMI™ 케이블은 케이블과 커넥터에 있는 기계적 잠금 장치의 부족으로 쉽게 빠질 수도 있습니다. HDMI 케이블 홀더와 케이블 타이를 사용해 HDMI 케이블이 빠지지 않도록 고정하는 것이 좋습니다(24).

(다음 페이지에 계속)

기기 연결하기 (계속)

- 알림** • 이 프로젝터는 HDMI 입력/출력 포트가 있으며 HDMI 케이블을 사용해 프로젝터 또는 모니터와 같은 여러 장치에 연결할 수 있습니다.
- HDMI 1 또는 HDBaseT를 선택하면 투사된 이미지가 출력됩니다.
 - 프로젝터에 입력되는 신호와 프로젝터에서 출력되는 신호의 해상도는 프로젝터 또는 모니터와 같이 연결된 장치의 최대 해상도에 의해 제한될 수 있습니다.
 - 일반 스탠바이 모드일 때 HDMI 출력 작동은 메뉴(☰79)의 설정에 따라 다릅니다. 절전 스탠바이 중에는 출력되지 않습니다. 스탠바이 모드가 네트워크 (WOL) 또는 절전일 때는 출력되지 않습니다.
 - HDMI 신호를 출력할 때는 프로젝터에 이미지 신호를 입력하기 전에 출력 쪽에 연결된 장치의 전원을 켜십시오.
 - 이 프로젝터의 HDMI 출력 포트에는 최대 4개의 장치를 직렬로 연결할 수 있습니다.
 - 연결할 수 있는 장치 개수는 HDCP 버전, 소스 장치의 HDCP 반복에 대한 장치 개수의 제한, 케이블의 품질에 따라 다릅니다.
 - 두 번째나 후속 프로젝터 또는 모니터에서 전원 오프/온, 입력 전환 또는 HDMI 케이블 분리/연결을 실행하면 프로젝터에서 투사된 이미지가 중단될 수 있습니다.
 - 프로젝터 전원을 켜거나 끌 때 HDMI 출력이 중단될 수 있습니다.

(다음 페이지에 계속)

기기 연결하기 (계속)

LWU755-DS

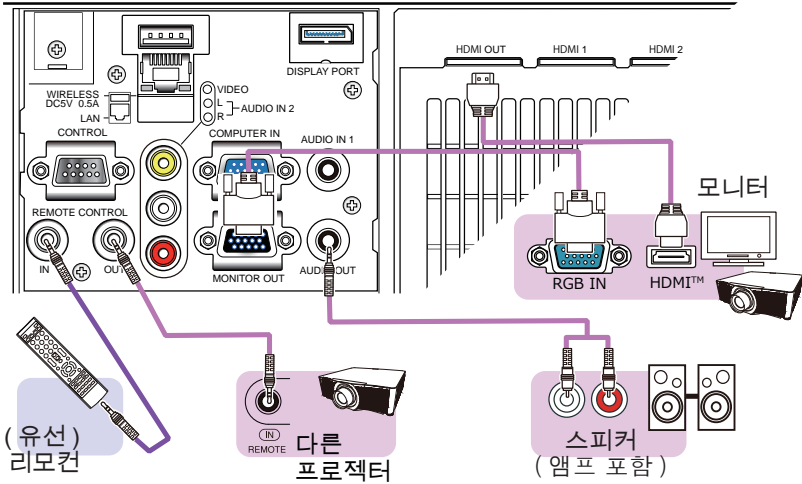

LWU900-DS/LHD878-DS

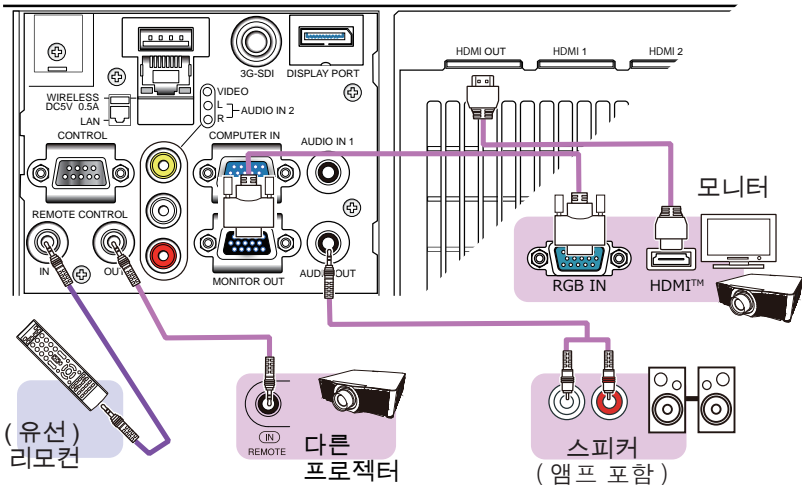

(다음 페이지에 계속)

기기 연결하기 (계속)

알림 • 유선 리모컨을 사용하려면 유선 리모컨을 REMOTE CONTROL IN 포트에 접속하십시오 . REMOTE CONTROL OUT 포트에 다른 프로젝터를 접속함으로써 유선 리모컨으로 그 프로젝터를 조작할 수도 있습니다 . REMOTE CONTROL IN 과 OUT 포트의 겸용 리모컨 중계 장치로써 본 프로젝터를 이용할 수 있습니다 . 유선 리모컨 또는 다른 프로젝터를 REMOTE CONTROL IN 또는 OUT 포트에 접속하려면 3.5 mm 지름의 스트레오 미니 플러그를 구비한 오디오 케이블을 사용하여 주십시오 . 프로젝터 설치 환경에서 리모컨 신호가 프로젝터에 확실하게 도달하기 어려울 때는 유선 리모컨 기능이 효과가 있습니다 .

- 원격 센서로 수신된 신호와 HDBaseT 에서 입력된 원격 제어 신호 또한 REMOTE CONTROL OUT 에서 출력됩니다 .
- 여러 대의 리모컨을 동시에 사용하여 작동하면 프로젝터가 올바르게 작동하지 않을 수 있습니다 .

(다음 페이지에 계속)

기기 연결하기 (계속)

LWU900-DS/LHD878-DS

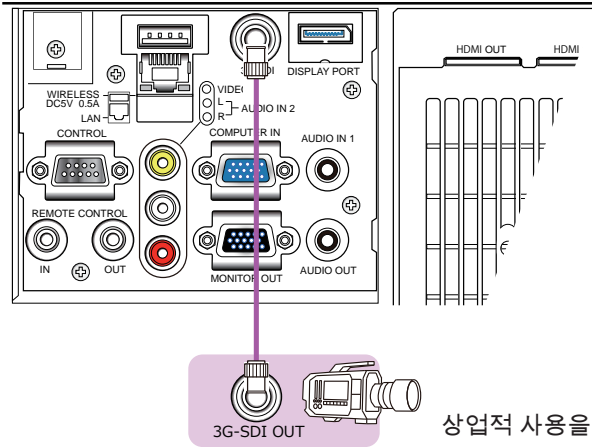

상업적 사용을 위한 카메라

알림 • 이 모델의 3G-SDI 포트는 다음 SDI 신호를 지원합니다:

SD-SDI 신호: SMPTE ST 259-C 표준을 따름

YCBCR 4:2:2 10비트

480i, 576i

싱글 링크 HD-SDI 신호: SMPTE ST 292 표준을 따름

YPBPR 4:2:2 10비트

720p@50/60, 1080i@50/60, 1080sf@25/30

3G-SDI 레벨 A 신호: SMPTE ST 424 표준을 따름

YPBPR 4:2:2 10비트

1080p@50/60

- 이 프로젝터는 SDI 커넥터가 있는 다른 장비에 연결할 수 있지만, 일부 장비에서는 프로젝터가 제대로 작동하지 않을 수 있습니다.
- 5CFB 이상(5CFB, 7CFB 등) 또는 Belden 1694A 이상의 케이블을 사용해야 이미지를 올바르게 전송할 수 있습니다. 또한 길이가 100m 이하인 케이블을 사용해야 합니다.
- 연결된 장치에 따라 MENU를 사용해 설정해야 합니다.

케이블의 고정

제공된 케이블 타이를 사용하여 HDMI 케이블을 조이십시오.

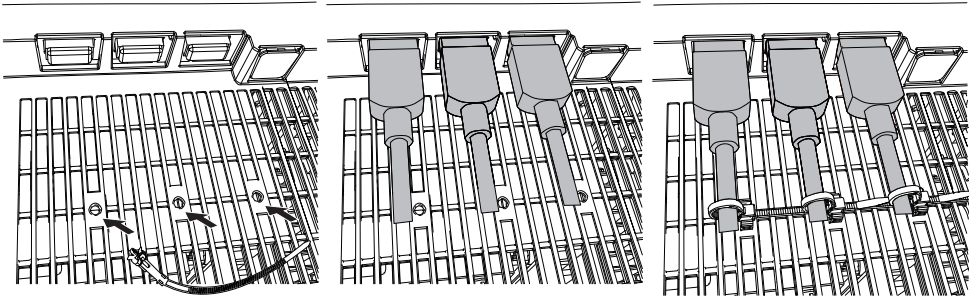

- △경고 ▶ HDMI 이외의 케이블을 고정하지 마십시오 .
- △주의 ▶ 케이블을 조이려면 제공된 케이블 타이를 사용하십시오 .
- ▶ 케이블을 너무 짝 묶지 마십시오 . 케이블 또는 구멍이 파손될 수도 있습니다 .

단자 커버 부착하기

프로젝터의 포트 쪽에 2 가지 유형의 단자 커버를 사용할 수 있습니다 . 작은 것은 왼쪽의 커버입니다 . 큰 것은 오른쪽의 커버입니다 .

단자 커버를 부착하려면 커버의 갈고리 2 개를 프로젝트의 구멍에 끼우고 후크로 커버를 조입니다 .

단자 커버를 분리하려면 후크를 그림의 화살표 방향으로 살짝 밀어놓으면 서 커버를 자기 몸 쪽으로 당깁니다 .

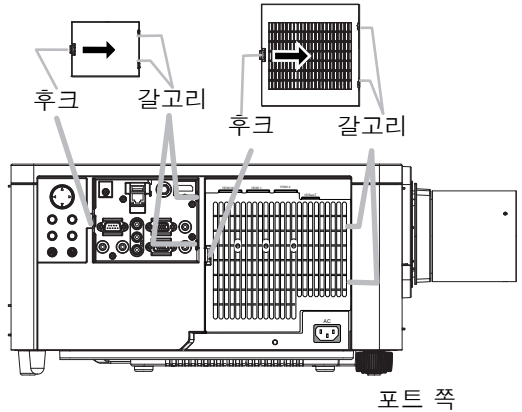

시큐리티 바와 슬롯 사용하기

프로젝터의 시큐리티 바에는 시중에서 판매하는 도난 방지 체인 또는 와이어를 부착할 수 있습니다. 그림을 참조하여 도난 방지 체인 또는 와이어를 선택하십시오.
또한 본 제품에는 퀸싱턴 잠금장치용 시큐리티 슬롯이 있습니다.
자세한 내용은 시큐리티 도구의 사용 설명서를 참조합니다.

시큐리티 슬롯

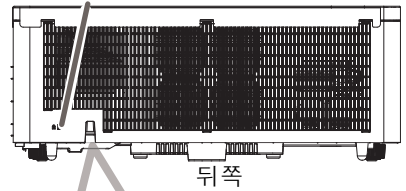

시큐리티 바

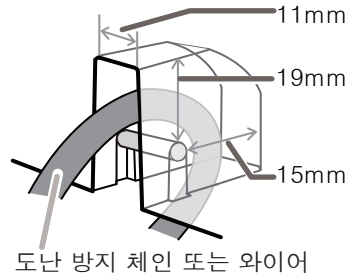

도난 방지 체인 또는 와이어

△경고 ▶ 시큐리티 바와 시큐리티 슬롯을 이용하여 프로젝터가 떨어지는 것을 방지하면 안 됩니다. 원래 그런 용도로 고안된 것이 아니기 때문입니다.

△주의 ▶ 도난 방지 체인 또는 와이어를 배기구 근처에 놓으면 안 됩니다. 너무 뜨거울 수도 있습니다.

알림 • 시큐리티 바와 시큐리티 슬롯은 만능의 도난 방지 수단인 아니며 보조적인 도난 방지 수단으로 사용되도록 고안된 것입니다.

• 안전 바 (4) 는 시큐리티 바와 같은 목적으로 사용할 수도 있습니다.

전원 연결하기

1. 전원 코드의 커넥터를 제품의 AC (AC 소켓)에 연결합니다.
2. 전원 코드의 플러그를 콘센트에 단단히 꽂습니다. 전원을 연결하고 수 초 후에, POWER 표시기가 오렌지색으로 점등됩니다. 다이렉트 전원 온 기능이 작동하는 때에는 전원을 연결하면 프로젝터가 켜진다는 것을 기억해 두십시오. 자동 전원 온 기능이 활성화되고 프로젝터가 입력 신호를 수신하면 전원 공급 장치에 연결해서 프로젝터의 전원을 켭니다.
3. 제공된 케이블 타이 (전원 코드용)를 사용하여 전원 코드를 고정하십시오.

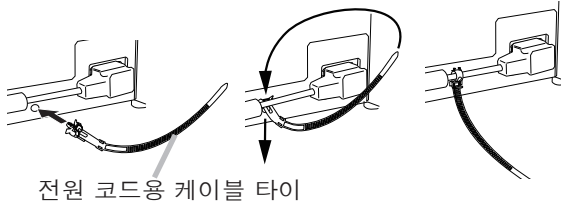
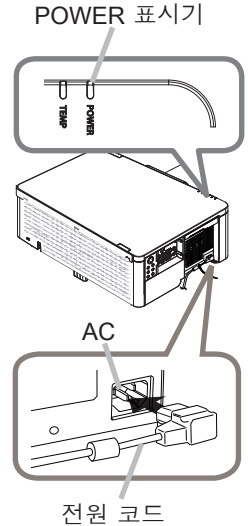

△경고 ▶ 프로젝터에 렌즈 유닛이 장착되어 있지 않은 상태에서는 프로젝터에 전원을 연결하지 마십시오.

▶ 전원 코드를 연결할 때는 특히 주의하십시오. 올바르게 않게 연결하면 화재 또는 감전이 발생할 수 있습니다.

- 젖은 손으로 전원 코드를 만지지 마십시오.
- 프로젝터와 함께 제공된 전원 코드만 사용합니다. 전원 코드가 손상된 경우 대리점에 문의하여 새 것을 구입합니다. 전원 코드를 개조하면 안 됩니다.
- 전원 코드와 일치하는 전압이 흐르는 콘센트에만 전원 코드를 꽂습니다. 전원 콘센트는 프로젝터와 가까운 곳에 있어야 하며 쉽게 접근할 수 있어야 합니다. 전원 코드는 빼서 따로 보관합니다.
- 전원을 복수 장치에 공급하지 마십시오. 콘센트와 커넥터에 과부하가 걸리거나, 연결이 느슨해지거나, 화재나 감전, 기타 사고가 일어날 수도 있습니다.
- 프로젝터 본체가 전원 코드를 누르지 않도록 하십시오.
- 본 제품의 AC 전원 입력용 접지 단자를 해당 전원 코드 (번들로 딸림)를 사용하여 건물의 접지 단자에 연결하십시오.

고지 ▶ 본 제품은 220 ~ 240V의 선간 전압을 사용하는 IT 전력 시스템에도 사용할 수 있도록 설계되었습니다.

리모컨

배터리 끼우기

리모컨을 사용하기 전에 배터리를 끼우십시오 .

본 제품에는 리모컨 배터리가 없습니다 . 법규 및 규정에 따라 적합한 AA 탄소 - 아연 또는 알칼리 배터리 (비충전식) 를 사용하십시오 .

리모컨이 오작동하기 시작하면 배터리를 교환합니다 . 리모컨을 오랫동안 사용하지 않을 경우 리모컨에서 배터리를 제거하여 안전한 장소에 보관합니다 .

1. 리모컨 후면의 배터리 커버를 제거합니다 .
2. 두 개의 AA 배터리를 리모컨에 표시된 대로 음극 단자와 양극 단자에 맞춰 정렬하여 삽입합니다 .
3. 배터리 커버를 재장착합니다 .

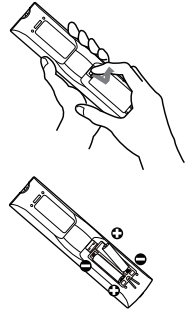

⚠경고 ▶ 배터리는 언제나 주의하여 취급하고 지시된 대로만 사용합니다 . 배터리를 올바르게 사용하지 않으면 배터리의 폭발 , 균열 또는 누액이 발생하여 화재 , 부상 또는 주변 환경의 오염이 발생할 수도 있습니다 .

- 지정된 배터리만 사용합니다 . 서로 다른 종류의 배터리를 동시에 사용하면 안 됩니다 . 새 배터리와 다 쓴 배터리를 함께 사용하면 안 됩니다 .
- 배터리를 끼울 때는 음극 단자와 양극 단자가 올바르게 정렬되어 있는지 확인합니다 .
- 배터리는 어린이와 애완동물이 접근할 수 없는 곳에 보관합니다 .
- 배터리를 재충전시키거나 , 단락시키거나 , 납땜하거나 분해하면 안 됩니다 .
- 배터리를 불 속이나 물 속에 넣으면 안 됩니다 . 배터리를 어둡고 선선하고 건조한 장소에 보관합니다 .
- 배터리의 누액을 발견할 경우 누액을 닦은 다음 배터리를 교환합니다 . 몸이나 옷에 누액이 묻은 경우 즉시 물로 잘 행굽니다 .
- 배터리 폐기에 관한 현지 법률을 준수합니다 .

리모컨 ID 기능 사용하기

같은 형의 복수의 프로젝터를 동시에 사용할 때에도 같은 ID 번호로 배정된 리모컨으로써 이 기능을 사용하여 어느 특정의 프로젝터를 조작할 수 있습니다 .

기타 메뉴에 있는 서비스 설정 메뉴의 리모컨 ID 항목을 사용하기 전에 각 프로젝터에 ID 번호를 배정하여 주십시오 (99). 조작하고자 하는 프로젝터에 배정되어 있는 것과 같은 ID 번호와 같이 ID 버튼을 눌러 주십시오 . 선택된 ID 버튼은 몇 초 동안 점등합니다 .

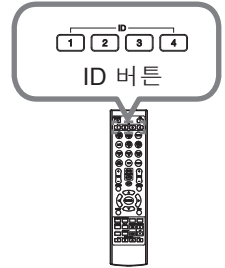

- 알림** • 임의의 버튼 (ID 버튼 제외) 을 누를 때마다 현재 선택된 ID 번호의 ID 버튼이 점등합니다 .
- 프로젝터의 현재 ID 를 확인하려면 임의의 ID 버튼을 3 초 동안 누르십시오 . 해당 번호가 프로젝터의 설정된 ID 와 관계 없이 각각의 스크린에 표시됩니다 .

리모컨 신호의 주파수 변경하기

부속품인 리모컨은 신호 주파수 모드 1: 표준 과 모드 2: 고 가운데 하나를 선택할 수 있습니다 . 리모컨이 올바르게 동작하지 않으면 신호 주파수를 변경해 봅니다 . 주파수 모드를 설정하려면 아래와 같은 두 버튼의 조합을 동시에 3 초 동안 누르십시오 .

- (1) 모드 1: 표준
MENU 버튼과 MY BUTTON-4 버튼으로 설정합니다 .
- (2) 모드 2: 고
RESET 버튼과 MY BUTTON-1 버튼으로 설정합니다 .

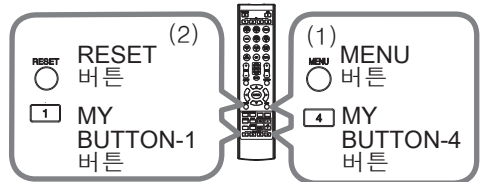

프로젝터의 기타 메뉴 (99) 의 서비스 설정에서 리모컨 주파수는 리모컨과 동일한 모드로 설정되어야 합니다 .

리모컨 신호에 대하여

리모컨은 프로젝터의 리모컨 센서와 함께 동작합니다. 본 프로젝터는 앞면과 뒷면에 두개의 리모컨 센서가 있습니다. 센서에서는 다음의 범위 내의 신호를 받을 수 있습니다:

반경 3m 내에서 60도 (센서 좌우의 30도).

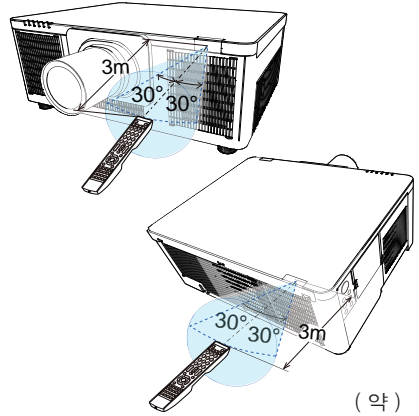

- 알림**
- 기타 메뉴에 있는 서비스 설정 메뉴의 리모컨 수신부 항목을 사용하여 센서 중의 하나를 비활성화할 수 있습니다 (099).
 - 스크린 등에 반사된 리모컨 신호도 이용될 수 있습니다. 신호를 센서로 직접 송신하기 어려운 경우 신호가 반사되게 합니다.
 - 리모컨은 적외선광을 사용하여 신호를 프로젝터에 송신하므로 (클래스 1 LED) 프로젝터로 송신되는 리모컨 신호를 차단할 수 있는 장애물이 없는 장소에서 리모컨을 사용해야 합니다.
 - 리모컨은 강한 빛 (직사광선과 같은) 또는 극히 가까운 거리의 빛 (인버터 형광등과 같은) 이 프로젝터의 리모컨 센서에 비치면 리모컨이 오작동할 수도 있습니다. 프로젝터의 위치를 조정하여 이러한 빛을 피합니다.

전원 켜기 / 끄기

전원 켜기

1. 전원 코드가 프로젝터와 콘센트에 단단히 올바르게 연결되어 있는지 확인합니다.
2. POWER 표시기가 오렌지색으로 점등되어 있는 것을 확인하십시오 (121). 그리고 렌즈 커버를 제거합니다.
3. 프로젝터의 STANDBY/ON 버튼 또는 리모컨의 ON 버튼을 눌러 주십시오. 투사 광원이 점등되고 POWER 표시기가 녹색으로 점멸하기 시작합니다. 전원이 완전히 켜지면 표시기의 점멸이 정지되고 녹색으로 점등됩니다 (121).

영상을 표시하려면 입력 신호 선택하기 단원을 따라 입력 신호를 선택합니다 (34).

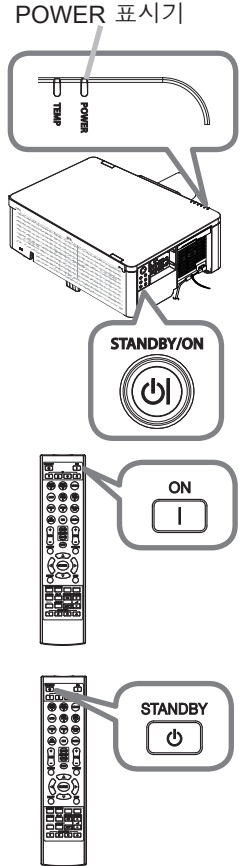

전원 끄기

1. 프로젝터의 STANDBY/ON 버튼 또는 리모컨의 STANDBY 버튼을 눌러 주십시오. 화면에 "전원을 끕니까?" 라는 메시지가 5 초 동안 표시됩니다.
2. 메시지가 표시되어 있는 동안에 다시 한번 STANDBY/ON 또는 STANDBY 버튼을 눌러 주십시오. 광원이 꺼지고 POWER 표시기가 오렌지색으로 점멸하기 시작합니다. 광원 냉각이 완료되면 POWER 표시기가 점멸을 중지하고 오렌지색으로 계속 켜져 있습니다 (121).
3. POWER 표시기가 오렌지색으로 켜진 후에 렌즈 커버를 부착하십시오.

(다음 페이지에 계속)

△경고 ▶ 프로젝터 전원이 켜지면 강한 빛이 방출됩니다. 프로젝터의 렌즈를 들여다보거나 프로젝터의 개구부를 통해서 프로젝터 내부를 들여다보지 마십시오. 투사선이 눈에 문제를 일으킬 수 있습니다.

▶ 물건은 집광된 투사 광속이 닿지 않는 곳에 두십시오. 광속을 어떤 물건으로 차단하면 과열을 일으켜 화재 또는 연기가 발생할 수 있습니다.

▶ 프로젝터 사용 중 또는 사용 직후 배기구 주위를 만지지 마십시오. 매우 뜨겁습니다.

알림 • 전원을 올바른 순서로 켜고 끕니다. 프로젝터 전원을 먼저 켜고 연결된 기기들의 전원을 켕니다.

• 본 프로젝터에는 프로젝터를 자동으로 켜고 끌 수 있는 기능을 가지고 있습니다. 기타 메뉴의 다이렉트 전원 온 (☞88), 자동 전원 온 (☞88) 과 자동 전원 꺼짐 (☞89) 항목을 참조하십시오.

조작

음량 조정하기

VOLUME +/- 버튼을 사용하여 음량을 조정합니다. 음량 조정을 위한 대화상자가 화면에 표시됩니다. 어떤 조작도 하지 않는 경우에도 몇 초 뒤 대화상자가 자동으로 사라집니다.

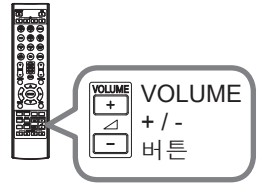

알림 • 사용 중인 영상 입력 포트에 사용하기 위한 ⓧ이 선택된 경우 음량 조정을 할 수 없습니다. 음성입력 메뉴의 음성 입력 설정 항목을 참조하십시오 (80).

- 프로젝터가 스탠바이 상태에 있는 경우에도 다음 조건이 모두 참이면 음량을 조정할 수 있습니다.
 - 설정 메뉴 (79)의 스탠바이 출력 항목에서 오디오 출력으로 ⓧ이외의 옵션이 선택되었습니다.
 - 설정 메뉴 (76)의 스탠바이 모드 항목에서 기본 또는 빠른 시작을 선택했을 때.

임시로 화면과 오디오 을 끕니다

리모컨의 AV MUTE 버튼을 누릅니다. 입력 신호의 영상 대신 공백 화면이 표시되며 음이 소거됩니다. 공백 화면에 관해서는 스크린 메뉴의 공백 항목을 참조하여 주십시오 (81). AV 뮤트 모드를 종료하고 원래의 화면과 오디오로 하려면 다시 AV MUTE 버튼을 눌러 주십시오.



알림 • 프로젝터는 일부 리모컨 버튼을 누른 경우 AV 뮤트 모드를 자동으로 종료합니다.

- 검은색 공백 화면이 표시되어 있는 동안에는 프로젝터의 LIGHT 표시기가 깜박입니다.

입력 신호 선택하기

프로젝터의 INPUT 버튼을 누릅니다 .
표시된 입력 목록을 참조하여 원하는 입력을 선택합니다 .

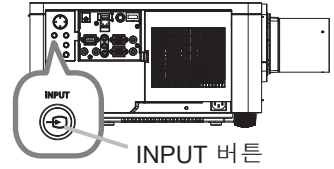

리모컨의 COMPUTER 1, VIDEO, LAN, HDMI 1 / 2, DisplayPort, HDBaseT 또는 SDI 버튼을 누릅니다 .
아래와 같이 각 버튼에 해당하는 포트를 선택합니다 .

버튼	포트
COMPUTER 1	COMPUTER IN
COMPUTER 2	-
VIDEO	VIDEO
LAN	LAN
USB TYPE A	-
USB TYPE B	-
HDMI 1	HDMI 1
HDMI 2	HDMI 2
DisplayPort	DisplayPort
HDBaseT	HDBaseT
SDI	3G-SDI*
DIGITAL	-



알림 • 기타 메뉴의 자동 검색 항목이 사용으로 설정되면 , 프로젝트는 입력 신호가 감지될 때까지 포트를 위 순서대로 반복하여 계속 확인합니다 ([87](#)).

* LWU900-DS/LHD878-DS 에만 해당

화면비 선택하기

리모컨의 ASPECT 버튼을 누릅니다
이 버튼을 누를 때마다 프로젝터는 화면비 모드를 차례로 변경합니다.



- 컴퓨터 신호의 경우
일반 → 4:3 → 16:9 → 16:10 → 줌 → 네이티브
↑
- HDMI™, HDBaseT™ 및 DisplayPort™ 신호의 경우
일반 → 4:3 → 16:9 → 16:10 → 14:9 → 줌 → 네이티브
↑
- 비디오 신호 또는 컴포넌트 비디오 신호의 경우
4:3 → 16:9 → 16:10 → 14:9 → 줌 → 네이티브
↑
- SDI 신호의 경우 (LWU900-DS/LHD878-DS에만 해당)
LWU900-DS : 일반 → 4:3 → 16:9 → 16:10 → 줌 → 네이티브
↑
LHD878-DS : 일반 → 4:3 → 16:9 → 줌 → 네이티브
↑
- LAN 포트에서 보내는 입력 신호의 경우, 또는 아무 신호도 없을 경우
LWU900-DS/LWU755-DS: 16:10 (고정)
LHD878-DS: 16:9 (고정)

알림 • 적합한 신호가 입력되지 않으면 ASPECT 버튼은 동작하지 않습니다.
• 일반 모드는 초기 화면비 설정을 유지합니다.
• 4K 신호를 입력하면 네이티브를 선택할 수 없습니다.

OSD 표시 제한

이 기능을 변경하려면 아래 절차를 따르십시오 .

1. 리모컨의 **OSD MSG** 버튼을 3 초 동안 누릅니다 .
2. 금지 OSD 가 표시됩니다 .
이 OSD 가 표시되어 있는 동안 리모컨의 **OSD MSG** 버튼을 다시 누릅니다 .
3. 기능을 토글하고 변경합니다 .

일반 ⇄ 제한 ⇄ 금지

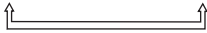

프로젝터의 엘리베이터 조정하기

높이 조절 받침대를 길게 하거나 짧게 해 영사 위치와 영사각을 조정합니다 .

각각의 높이 조절 받침대를 돌려 길이를 조정하십시오 .

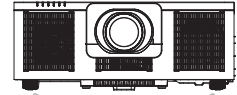

조정발

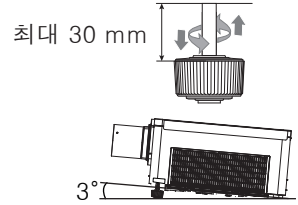

최대 30 mm

3°

△경고 ▶ 높이 조절 받침대가 30mm 를 초과할 정도로 길게 조절하지 마십시오 . 한도를 초과해 길게 하면 받침대가 빠져 프로젝터가 내려 앉을 수 있고 부상이나 프로젝터 손상을 유발할 수 있습니다 .

렌즈 조절

줌과 초점 조정하기

ZOOM, ZOOM -, ZOOM +, FOCUS, FOCUS + 과 FOCUS - 의 어느 버튼이나 누르면 줌 또는 초점 대화 상자가 표시됩니다.

1. 화면의 크기를 조정하려면 리모컨의 ZOOM +/- 버튼 또는 ZOOM 버튼과 ◀/▶ 커서 버튼을 사용하여 주십시오.
2. 리모컨의 FOCUS +/- 버튼 또는 프로젝터의 FOCUS 버튼과 ◀/▶ 커서 버튼을 사용하여 사진의 초점을 맞춥니다.

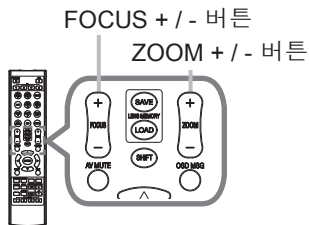

알림 • 렌즈를 움직이고 있는 동안에는 다른 버튼을 눌러도 프로젝터는 작동하지 않을 수도 있습니다.

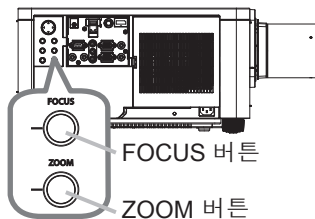

렌즈 조절 (계속)

렌즈 위치 조정하기

프로젝터의 LENS SHIFT 버튼 또는 리모컨의 SHIFT 버튼을 눌러 렌즈 시프트 메뉴를 표시합니다. ▶ 또는 ENTER 버튼을 눌러 렌즈 시프트를 선택한 다음 ▲/▼/◀/▶ 버튼으로 렌즈를 전환합니다. 일반적으로 렌즈를 중앙으로 설정한 경우에 보다 좋은 화질의 화상을 구현할 수 있습니다.

◀ 또는 ENTER 버튼을 눌러 메뉴 선택으로 돌아갑니다. 렌즈 시프트 기능을 종료하려면 렌즈 시프트 메뉴가 표시될 때 LENS SHIFT 버튼을 누르거나 종료를 선택한 후 ▶ 또는 ENTER 버튼을 누릅니다.

센터링

렌즈 시프트 메뉴에서 센터링을 선택한 후 ▶ 또는 ENTER 버튼을 눌러 렌즈를 중심에 맞추는 센터링 기능을 실행합니다. 확인 메시지 대화 상자가 표시됩니다. ▶ 버튼을 누르면 센터링이 실시됩니다. 대기 모드에서도 제어판 상의 INPUT 과 LENS SHIFT 버튼을 동시에 3 초간 누르면 센터링을 실시할 수 있습니다.

주의 ▶ 렌즈 주변에 손가락이나 기타 물체를 대지 마십시오. 움직이는 렌즈의 주위의 공간에 말려들어가 부상을 입을 수 있습니다.

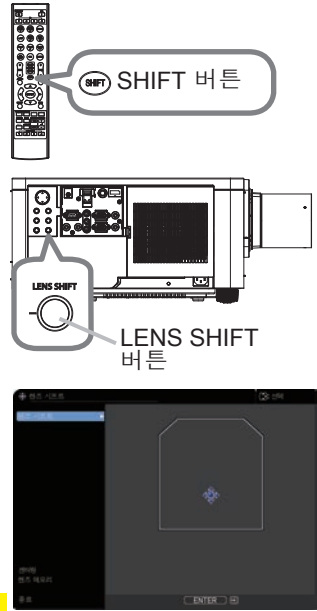

알림

- 렌즈가 중앙으로 움직이는 동안 메뉴는 나타나지 않고 모래 시계 아이콘이 화면에 나타납니다. 센터링은 렌즈가 중앙에 이동하기까지는 다소 시간이 걸립니다.
- 렌즈가 움직이는 동안에는 프로젝터의 버튼 조작이 되지 않을 수 있습니다.
- 설정 메뉴의 스탠바이 모드 항목을 네트워크 (WOL) 또는 절전으로 설정하면 프로젝터가 스탠바이 모드에 있는 동안 센터링 기능이 비활성화됩니다. 프로젝터의 전원을 끄기 전에 센터링을 실시하거나 스탠바이 모드를 기본 또는 빠른 시작으로 설정하십시오.
- 렌즈 시프트의 조절 범위는 화질을 유지하기 위해 프로젝터에 장비된 렌즈 유닛에 따라서 달라집니다. 그러므로 렌즈 시프트의 조절은 대화 상자 속에 있는 표시기의 끝까지 가지 않는 경우가 있지만 고장은 아닙니다.

렌즈 조절 (계속)

렌즈 메모리

이 프로젝터에는 렌즈 조정 (렌즈 시프트 과 렌즈타입) 용 메모리 기능이 있습니다. 최대 3 세트까지의 조정을 보존할 수 있습니다.

렌즈 메모리 기능을 사용하려면 LOAD 또는 SAVE 버튼을 누르거나 렌즈 시프트 메뉴에서 렌즈 메모리를 선택한 후 ▶ 또는 ENTER 버튼을 누릅니다. 그렇게 하면 렌즈 메모리 대화상자가 표시됩니다. 현재의 렌즈 설정이 "현재 설정" 선에 표시됩니다. 렌즈 메모리에 이미 보존되어 있는 조정도 저장와 로드 -1 에서 3 까지의 선에 표시됩니다.

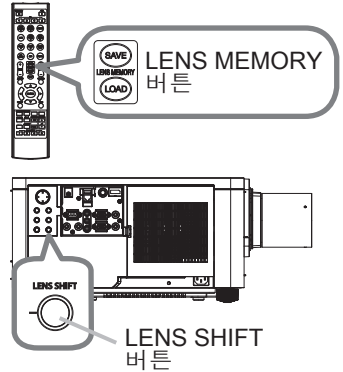

○ 저장 :

현재의 렌즈 조정을 보존하려면 "저장" 의 옵션 번호 1 에서 3(렌즈 메모리의 번호) 중에서 선택하고 ▶ 또는 ENTER 버튼을 눌러 주십시오. 새 데이터를 메모리에 저장하면 메모리에 저장된 현재의 데이터가 상실됩니다.

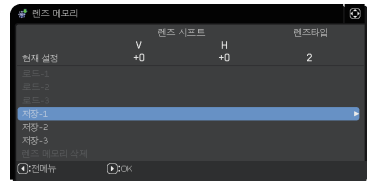

○ 로드 :

보존된 조정을 다시 회복시키려면 "로드" 의 옵션 번호 1 에서 3(렌즈 메모리의 번호) 중에서 선택하고 ▶ 또는 ENTER 버튼을 눌러 주십시오.

데이터를 로드하면 현재의 조정 상태가 상실됩니다. 현재의 조정상태를 유지하고 싶으면 로드 기능을 실행하기 전에 현재의 조정상태를 저장하십시오.

○ 렌즈 메모리 삭제 :

렌즈 메모리 제거 조정을 보존하려면 렌즈 메모리 삭제를 선택하고 ▶ 또는 ENTER 버튼을 누릅니다. 확인 메시지 대화 상자가 표시됩니다. 렌즈 메모리를 제거하려면 ▶ 버튼을 다시 눌러 주십시오.

알림 • 렌즈가 움직이는 동안에는 프로젝터의 버튼 조작이 되지않을 수 있습니다.
 • 저장 또는 로드 기능은 LENS MEMORY 버튼을 사용해 실행할 수 있습니다.

왜곡 보정

투사 화면의 왜곡을 보정하려면 키스톤, 종횡 왜곡 보정, 워핑 등 3개의 옵션 중 하나를 선택하시면 됩니다. 먼저 GEOMETRY 버튼을 눌러 기하학 보정 메뉴를 표시하고 ▲/▼ 버튼으로 하나의 항목에 맞춥니다.

키스톤: 수직 및 수평 키스톤을 조절할 수 있습니다.

종횡 왜곡 보정: 화면 모서리 및 측면 각각을 조정하여 왜곡을 보정할 수 있습니다.

워핑: 여러 유형의 화면에서 이미지를 투사할 수 있습니다.

키스톤 / 종횡 왜곡 보정 / 워핑을 조정에 사용하십시오. 이들 중 하나를 선택하면 다른 항목은 사용할 수 없습니다. 그런 다음, 선택된 항목에 대하여 아래에 표시된 절차를 따릅니다.

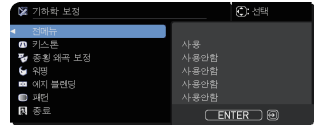

알림 • 메뉴나 대화 상자는 수 초가 지나도 아무런 작동이 없으면 자동으로 사라집니다. 다시 GEOMETRY 버튼을 누르거나 종료 대화 상자에 커서를 이동하여 ▶ 또는 ENTER 버튼을 누르면 메뉴 또는 대화 상자를 닫고 조정을 종료합니다.

○ 키스톤 :

키스톤에 맞추고 ▶ 또는 ENTER 버튼을 누르면 키스톤 대화 상자가 표시됩니다.

1. ▲/▼ 버튼으로 수직 또는 수평 키스톤을 선택합니다 (▲ / ▼).
2. ◀/▶ 버튼을 사용하여 키스톤 왜곡을 조절합니다.



알림 • 줌 조정이 TELE(망원 초점) 로 설정된 경우 이 기능이 과도해질 수 있습니다. 이 기능은 가능하면 줌 조정이 풀 와이드 (광각 초점)로 설정되어 있을 때 사용되어야 합니다 .

- 수평 렌즈 시프트가 중앙으로 설정되어 있지 않은 경우 이 기능은 올바르게 동작하지 않을 수도 있습니다 .
- 다이얼로그에서 ▲/▼ 버튼으로 전메뉴를 선택하여 ◀ 또는 ENTER 버튼을 누르면 기하학 보정 메뉴로 돌아갑니다.

왜곡 보정 (계속)

○ 종횡 왜곡 보정 :

종횡 왜곡 보정에 맞추고 ▶ 또는 ENTER 버튼을 누르면 종횡 왜곡 보정 대화 상자가 표시됩니다.

본 프로젝터는 종횡 왜곡 보정을 위한 시험 패턴이 장비되어 있습니다. ▲ / ▼ 버튼을 눌러 테스트 패턴을 선택한 다음 ◀ / ▶ 버튼을 눌러 스위치를 켜고 끄십시오 .



1. ▲/▼ 버튼을 눌러 설정을 선택하고 ▶ 또는 ENTER 버튼을 누르십시오 .
2. ▲/▼/◀/▶ 버튼을 사용해 조정할 모서리 또는 측면 중 하나를 선택하고 ENTER 또는 INPUT 버튼을 누르십시오 .
3. 선택한 부분을 아래와 같이 조절합니다 .
 - 모서리 조절의 경우 ▲/▼/◀/▶ 버튼으로 모서리의 위치를 조절합니다.
 - 위쪽 또는 아래쪽의 경우에는 ▲/▼ 버튼을 사용해 측면의 왜곡을 조정하십시오.
 - 왼쪽 또는 오른쪽의 경우에는 ◀/▶ 버튼을 사용해 측면의 왜곡을 조정하십시오.
 - 다른 모서리 또는 측면을 조정하려면 ENTER 또는 INPUT 버튼을 눌러 순서 2부터 절차를 따르십시오.

(다음 페이지에 계속)

왜곡 보정 (계속)

4. 본 프로젝터는 종횡 왜곡 보정 조정을 위한 메모리 특성이 장비되어 있습니다. 최대 3 세트까지의 조정을 보존할 수 있습니다.

- **로드:**

저장된 조정을 호출하려면 ▲/▼ 버튼을 사용해 1부터 3까지 번호(메모리 번호)가 달린 "로드" 옵션 중 하나를 선택하고 ►, ENTER 또는 INPUT 버튼을 누르십시오.

데이터를 로드하면 현재의 조정 상태가 상실됩니다. 현재의 조정상태를 유지하고 싶으면 로드 기능을 실행하기 전에 현재의 조정상태를 저장하십시오.

- **저장:**

현재의 종횡 왜곡 보정 조정을 저장하려면 ▲/▼ 버튼을 사용해 1부터 3까지 번호(메모리 번호)가 달린 "저장" 옵션 중 하나를 선택하고 ►, ENTER 또는 INPUT 버튼을 누르십시오.

새 데이터를 메모리에 저장하면 메모리에 저장된 현재의 데이터가 상실됩니다.

알림 • 연결된 메모리에 데이터가 없는 로드 기능은 건너뛴니다.
 • 데이터를 로드할 때 약간의 노이즈가 있을 수도 있고 화면이 떨릴 수도 있습니다. 이것은 고장이 아닙니다.

○ 워핑

워핑 기능을 사용하면 여러 유형의 화면에서 투사할 수 있습니다.

이 기능은 전용 PC 도구인 "워핑 툴" 을 사용해 작동할 수 있습니다

이 기능을 사용하려면 LAN 케이블로 PC 와 프로젝터를 연결해야 합니다.

이 PC 도구는 아래 URL 에서 가져올 수 있습니다.

<http://www.christiedigital.com>

작동에 대해서는 애플리케이션 사용 설명서를 참조하십시오.

에지 블렌딩 기능 사용

1. 모드 (수동/카메라)

사용안함: 블렌딩 기능을 비활성화합니다.

수동: 메뉴를 사용하여 블렌딩 영역 또는 블렌딩 레벨을 조정할 수 있습니다.

카메라: Projector Blending Tool의 카메라를 사용하여 자동 조정을 수행할 수 있습니다.

- 블렌딩에서 카메라가 선택되어 있으면 키스톤/중횡 왜곡 보정/워핑을 선택할 수 없습니다.

2. 블렌딩 영역

2.1 블렌딩 영역 지정

▲/▼/◀/▶ 버튼을 사용하여 네 면 중 하나를 선택하고 ENTER 또는 INPUT 버튼을 누릅니다. 블렌딩 영역의 왼쪽 면과 오른쪽 면은 ◀/▶ 버튼으로 지정하고 위쪽 면과 아래쪽 면은 ▲/▼ 버튼으로 지정할 수 있습니다.

블렌딩 영역을 각 프로젝터별로 지정합니다.

조절 중에 표시되는 가이드를 참조하여 블렌딩 영역을 조절하십시오.

- * 블렌딩 영역의 최소값은 200 도트입니다.

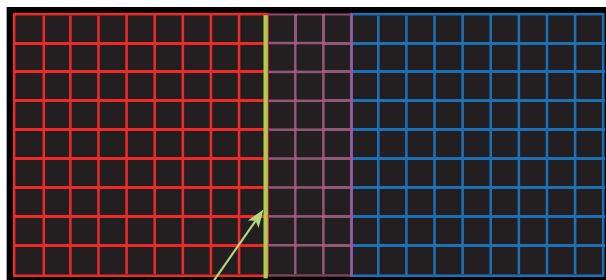

안내선

(다음 페이지에 계속)

3. 자르기

동일한 이미지를 프로젝터 2대에 각각 입력하면 자르기 기능을 사용하여 프로젝터 2대에서 입력된 이미지의 일부분을 잘라내고 이미지 하나를 큰 화면에 표시할 수 있습니다. 다음 패턴이 지원됩니다.

2 x 1



1 x 2



2 x 2



3.1 자르기 메뉴 표시

▲/▼ 버튼을 사용하여 자르기를 선택하고 ▶, ENTER 또는 INPUT 버튼을 사용하여 자르기 메뉴를 표시합니다.

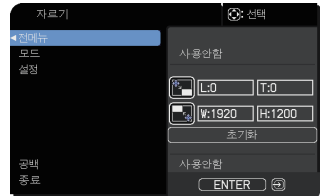

3.2 자르기 설정

▲/▼ 버튼을 사용하여 모드를 선택하고 ◀/▶ 버튼을 사용하여 사용을 선택합니다. 블렌딩 영역 설정에 따라 입력된 이미지가 자동으로 잘립니다.

(다음 페이지에 계속)

3.3 자르기 영역 조절

입력된 이미지의 일부분을 잘라낼 때 자르기 영역을 조절하십시오.

▲/▼ 버튼을 사용하여 설정을 선택하고 ►, ENTER 또는 INPUT 버튼을 누릅니다.

* 모드가 임시로 [사용안함]으로 설정되고 자르기 영역 안내선이 표시됩니다.

▲/▼ 버튼을 사용하여 [LT]/[WH]를 선택하고 ENTER 또는 INPUT 버튼을 누릅니다.

▲/▼/◀/▶ 버튼을 사용해 안내선 표시를 움직여 잘라낼 화면 영역을 선택합니다. ENTER 또는 INPUT 버튼을 누른 다음 ◀ 버튼을 눌러 설정을 선택하면 모드가 사용으로 자동 전환됩니다.



3.4 다른 프로젝터의 자르기 영역을 조절합니다.

다른 프로젝터의 자르기 영역을 첫째 프로젝터와 같은 값으로 설정합니다.

블렌딩 영역 설정에 따라 입력된 이미지가 자동으로 잘립니다.

* 입력된 이미지가 설정 중에 계속 표시되지 않게 하려면 화면 가림을 사용으로 설정합니다.

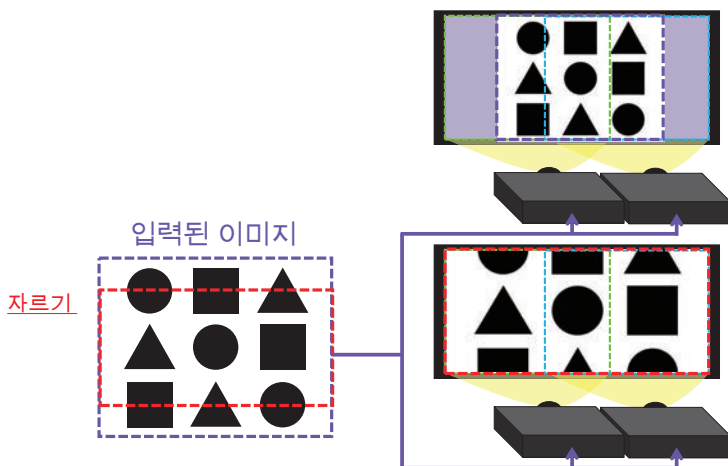

(다음 페이지에 계속)

4. 블렌딩 레벨 선택

- ▲/▼ 버튼을 사용하여 블렌딩 레벨을 선택합니다.
- ◀/▶ 버튼을 사용하여 [1-25]을 선택할 수 있습니다.
- 설정에 따라 블렌딩 영역의 밝기를 조절합니다.

5. 광출력

블렌딩을 사용 중인 프로젝터의 밝기를 조정합니다.

6. 화이트 밸런스

전체 화면의 화이트 밸런스를 조정합니다.

6.1. OFFSET

OFFSET 조정은 전체 색조의 색상 강도를 변경합니다.

6.2. GAIN

GAIN 조정은 주로 밝은 색조의 색상 강도에 영향을 미칩니다.

7. 블랙 레벨

- 블렌딩 영역 없이 프로젝터의 검정색 레벨을 조정합니다.
- W를 선택하는 동시에 R/G/B의 조정값을 조정합니다.
- R, G 또는 B를 선택하면 R/G/B의 조정값을 개별적으로 조정할 수 있습니다.

알림 • 프로젝터를 설치한 후 시간이 흐르면서 화면의 위치 이탈이 발생할 수 있습니다. 이 경우 화면 조정을 다시 수행하여 위치 이탈을 바로잡으십시오.

확대 기능 사용하기

1. 리모컨의 **MAGNIFY ON** 버튼을 누릅니다. 영상이 확대되고 확대 대화상자가 화면에 나타납니다. 프로젝터를 켜 후 **MAGNIFY ON** 버튼을 처음 누르면 영상이 1.5 배 확대됩니다. 대화상자에 각 방향을 나타내는 삼각형 마크가 표시됩니다.



MAGNIFY ON
MAGNIFY ON / OFF 버튼
OFF

2. 프로젝터의 표시 배율은 **MAGNIFY ON** 버튼을 누를 때마다 배율 순대로 전환됩니다.

○ 컴퓨터 신호, HDMI™, HDBaseT™ 및 DisplayPort™ 용 RGB 신호, LAN 포트의 입력 신호의 경우

1.5 배 → 2 배 → 3 배 → 4 배 → 1 배
↑

○ 비디오 신호, HDMI™, HDBaseT™ 및 DisplayPort™ 용 컴포넌트 신호, SDI 신호의 경우

1.5 배 → 2 배 → 1 배
↑



3. 대화상자에 삼각형이 표시되면 ▲/▼/◀/▶ 커서 버튼을 사용하여 확대 영역을 이동합니다.
4. 리모컨의 **MAGNIFY OFF** 버튼을 눌러 확대 기능을 종료합니다.

알림 • 어떤 조작도 하지 않을 경우 확대 대화상자는 몇 초 뒤 자동으로 사라집니다. 대화상자가 자동으로 사라진 경우 **MAGNIFY ON** 버튼을 누르면 대화상자가 다시 나타납니다.

- 표시되는 신호나 표시 상태가 변경되면 확대 기능이 자동으로 비활성화됩니다.
- 확대 기능이 활성화되면 키스톤 왜곡 상태가 변할 수도 있지만 확대 기능이 비활성화되면 원래 상태로 복원됩니다.
- 확대 기능이 활성화되면 이미지에 가로 줄무늬가 나타날 수 있습니다.
- 다음과 같은 경우에는 이 기능을 사용할 수 없습니다.
 - 지원되지 않는 입력 범위의 Sync 신호가 입력된 경우
 - 입력 신호가 없는 경우

화면 일시 정지 조작

리모컨의 FREEZE 버튼을 누릅니다 .

화면에 “일시정지” 표시가 표시되며 (그러나 설정 메뉴의 OSD 메시지 항목이 제한으로 설정되면 이 표시는 사라짐 (178)), 프로젝터가 일시정지 모드가 되어 영상이 일시 정지됩니다 .

일시 정지 모드를 종료하고 화면을 일반 크기로 복원시키려면 FREEZE 버튼을 다시 누릅니다 .



- 알림** • 프로젝터는 일부 리모컨 버튼을 누른 경우 일시정지 모드를 자동으로 종료합니다 .
- 프로젝터가 정지 이미지를 오랫동안 계속 투사하면 LCD 패널에 이미지가 새겨질 수도 있으므로 프로젝터를 너무 오랫동안 일시정지 모드에 두면 안 됩니다 .
 - 이 기능을 사용할 경우 영상의 화질이 저하될 수 있지만 고장은 아닙니다 .

화상 일시 셰이딩 조작

제어판의 SHUTTER 버튼을 눌러 주십시오 .

광원 출력이 꺼집니다 . 셔터가 닫혔을 때의 표시기에 대해서는 " 표시기 램프 " (122) 를 참조하십시오 .

셰이드를 열어 화면을 회복시키려면 SHUTTER 버튼을 다시 눌러주십시오 .

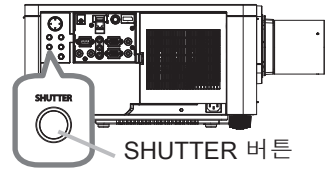

주의 ▶ 광원이 켜져 있는 동안 공백 화면을 표시하려면 위 셔터 기능 또는 AV 뮤트 기능 (33) 을 사용하십시오 . 그 밖의 조치를 취할 경우 프로젝터가 손상될 수 있습니다 .

- 알림** • 셔터 타이머에 설정된 시간이 경과하면 프로젝터 전원이 자동으로 꺼집니다 (89) .
- 보통 방법으로 전원을 끄면 렌즈 셰이드는 자동적으로 열립니다 .

수직분할 화면 / 화면 속 화면

수직분할 화면 / 화면 속 화면은 2 개의 다른 화상 신호를 각 신호에 대해 메인과 서브 영역으로 분리해서 하나의 화면에 표시하는 기능입니다 .

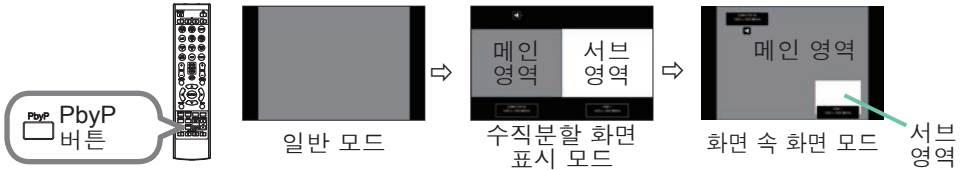

리모컨의 PbyP 버튼을 누릅니다 . 수직분할 화면 표시 모드를 활성화합니다 . 그런 다음 PbyP 버튼을 다시 누릅니다 . 프로젝터가 화면 속 화면 모드로 전환됩니다 . PbyP 버튼을 누르기 전에 표시되었던 화면이 메인 영역으로 표시됩니다 . 대부분의 조작은 메인 영역에 대해서만 유효합니다 . 화면 속 화면 모드를 종료하려면 PbyP 버튼을 다시 누릅니다 .

- 알림** • PbyP 버튼을 누른 상태에서 LAN 포트를 선택하면 다른 포트의 입력이 메인 영역에 표시됩니다 .
- 수직분할 화면 / 화면 속 화면 표시 모드에 있을 때 리모컨의 MENU 버튼 또는 제어판의 ▲/▼ 버튼을 사용하여 OSD 메뉴를 표시합니다 .
 - 수직분할 화면 / 화면 속 화면 모드에 있을 때 사용할 수 없는 일부 기능이 있습니다 .
 - 사용할 수 없는 버튼 (기능) 을 누르면 메시지가 표시됩니다 (120). 하지만 사용할 수 없는 버튼 중에 일부는 눌러도 메시지가 표시되지 않는 것이 있습니다 .
 - OSD 메뉴에서 사용할 수 없는 기능은 회색으로 표시되며 선택을 할 수 없습니다 .
 - 수직분할 화면 / 화면 속 화면 표시 모드의 경우 이미지 품질이 저하될 수 있습니다 .

(다음 페이지에 계속)

수직분할 화면 / 화면 속 화면 (계속)

○ 설정 정보

수직분할 화면 / 화면 속 화면 기능이 시작되면 설정 정보가 수 초간 표시됩니다. 각 영역에 대한 입력 정보를 보여줍니다. 메인 영역 주위에 프레임이 표시되고 오디오 출력을 나타내는 오디오 표시도 표시됩니다. 정보가 삭제된 후에는 ◀▶ 버튼을 사용해서 해당 정보를 다시 표시할 수 있습니다.

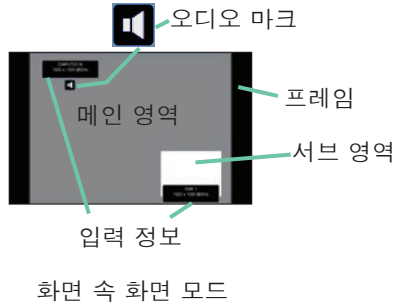
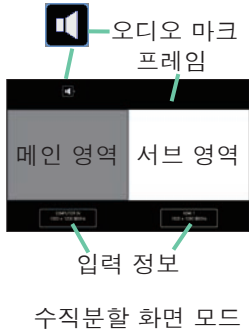

○ 메인 영역 변경하기

설정 정보가 화면에 표시된 경우에는 ◀▶ 버튼을 사용해서 메인 영역의 위치를 전환할 수 있습니다. 프레임과 오디오 표시가 메인 영역과 함께 이동합니다.

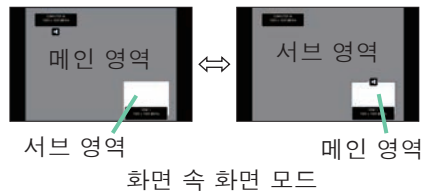
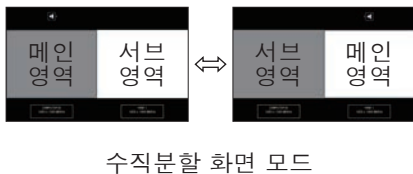

(다음 페이지에 계속)

수직분할 화면 / 화면 속 화면 (계속)

○ 화상 입력 신호 변경하기

리모컨에서 임의의 버튼을 눌러 입력 포트를 선택하거나 제어판의 INPUT 버튼을 누릅니다. 메인 영역의 입력 신호를 선택하기 위한 대화상자가 표시됩니다. ▲/▼ 버튼을 사용해서 신호를 선택합니다. 서브 영역에서 신호를 변경하려면, ◀/▶ 버튼을 사용해서 임시로 메인 영역으로 전환하십시오. 양쪽 영역에 같은 신호를 표시할 수는 없습니다. 사용 가능한 입력 신호 조합의 상세 내용에 대해서는 표를 참조해 주십시오. “X” 표시된 조합은 선택할 수 없습니다.

서브 영역 메인 영역	COMPUTER IN	LAN	HDMI 1	HDMI 2	DisplayPort	HDBaseT	3G-SDI (LWU900-DS/LHD878-DS)	VIDEO
	COMPUTER IN	X	X	O	O	O	O	O
LAN	X	X	X	X	X	X	X	X
HDMI 1	O	X	X	O	X	X	X	O
HDMI 2	O	X	O	X	O	O	O	O
DisplayPort	O	X	X	O	X	X	X	O
HDBaseT	O	X	X	O	X	X	X	O
3G-SDI (LWU900-DS/LHD878-DS)	O	X	X	O	X	X	X	O
VIDEO	X	X	O	O	O	O	O	X



입력 신호

수직분할 화면 모드



입력 신호

서브 영역

화면 속 화면 모드

(다음 페이지에 계속)

수직분할 화면 / 화면 속 화면 (계속)

○ 수직분할 화면 / 화면 속 화면 전환 기능

수직분할 화면 / 화면 속 화면 전환 을 지정한 MY BUTTON 를 누릅니다 (90). 설정을 변경하지 않고 양쪽 영역의 위치가 변경됩니다 .



알림 • 일부 신호의 경우, 일반 모드에서 정상적으로 표시되더라도 수직분할 화면 / 화면 속 화면 모드에서는 올바르게 표시되지 않는 경우가 있습니다 .
 • 화면 수직분할/화면 속 화면 기능은 기하학 보정 > 에지 블렌딩 > 모드에서 사용안함 이외의 것을 선택한 경우 사용할 수 없습니다.

○ 수직분할 화면 모드에서 메인 영역의 크기 변경

리모컨의 ▲/▼ 버튼을 사용하여 수직분할 화면 모드에서 메인 영역의 크기를 변경할 수 있습니다 .



○ 화면 속 화면 모드에서 서브 영역의 위치 변경

1. 입력 메뉴에서 화면 속 화면 위치를 선택합니다 (71).
2. 리모컨의 ▲/▼ 버튼을 사용하여 화면 속 화면 모드에서 서브 영역의 위치를 변경할 수 있습니다 .

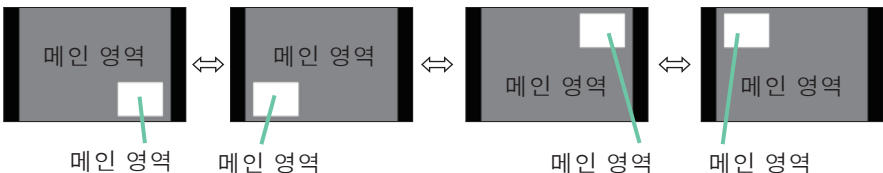

메뉴 기능 사용하기

본 프로젝터에는 다음과 같은 메뉴가 있습니다 :

영상, 화면, 입력, 설정, 음성입력, 스크린, 기타, 네트워크, 보안설정, 간단 메뉴. 간단 메뉴는 자주 사용되는 기능들로 구성되어 있으며, 다른 메뉴들은 각 목적에 따라 분류되고 상세 메뉴로 통합됩니다.

각 메뉴는 동일한 방법을 사용하여 조작됩니다. 프로젝터가 어떤 메뉴든지 표시하고 있을 경우 프로젝터의 MENU 버튼이 커서 버튼의 역할을 합니다. 이러한 메뉴들의 기본 조작은 다음과 같습니다.

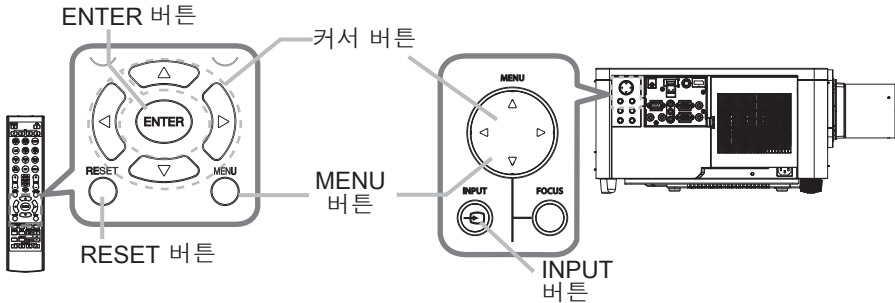

1. 메뉴를 열려면 MENU 버튼을 누르십시오. 마지막으로 사용한 (간단 또는 상세) 메뉴가 표시됩니다. 간단 메뉴는 전원이 켜진 후에 우선적으로 표시됩니다.

2. 간단 메뉴에서

- (1) ▲/▼ 커서 버튼을 사용하여 조작 항목을 선택합니다. 상세 메뉴로 변경하고 싶으면 상세 메뉴를 선택합니다.
- (2) ◀/▶ 커서 버튼을 사용하여 조작 항목을 선택합니다.

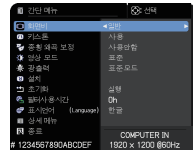

상세 메뉴에서

- (1) ▲/▼ 커서 버튼을 사용하여 메뉴를 선택합니다. 간단 메뉴로 변경하고 싶으면 간단 메뉴를 선택합니다. 메뉴의 항목들은 오른쪽에 표시됩니다.
- (2) ▶ 커서 버튼을 누르거나 ENTER 버튼을 눌러 커서를 오른쪽으로 이동시킵니다. 그리고 ▲/▼ 커서 버튼을 사용하여 조정할 항목을 선택한 다음 ▶ 커서 버튼을 누르거나 ENTER 버튼을 눌러 다음 단계로 진행합니다. 선택한 항목의 조작 메뉴 또는 대화상자가 표시됩니다.
- (3) OSD 화면의 지시에 따라 버튼을 사용하여 항목을 조작합니다.

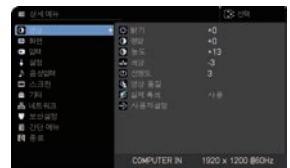

(다음 페이지에 계속)

메뉴 기능 사용하기 (계속)

3. 메뉴를 닫으려면 다시 MENU 버튼을 누르거나 종료를 선택하고 ◀ 커서 버튼 또는 ENTER 버튼을 누릅니다. 어떤 조작도 하지 않는 경우에도 약 30 초 뒤 대화상자가 자동으로 사라집니다.

알림 • 특정 입력 포트가 선택되거나 특정 입력 신호가 표시되면 일부 기능은 실행되지 않습니다.

- 조작을 초기화하려면 조작 중에 리모컨의 RESET 버튼을 누릅니다. 일부 항목 (표시언어, 음량 등)은 초기화할 수 없습니다.
- 상세 메뉴에서 이전 화면으로 복귀하려면 리모컨의 ◀ 커서 버튼 버튼을 누릅니다.

OSD (온스크린 디스플레이) 표시

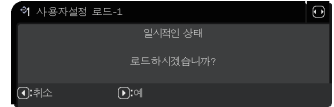
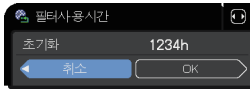

일반적인 OSD 용어의 의미는 다음과 같습니다.

표시	의미
종료	OSD 메뉴를 종료합니다. MENU 버튼을 누르는 것과 동일한 기능을 합니다.
전메뉴	이전 메뉴로 복귀합니다.
취소	현재 메뉴에서의 조작을 취소하고 이전 메뉴로 복귀합니다.
OK 또는 예	선택된 기능을 실행하거나 다음 메뉴로 이동합니다.

(다음 페이지에 계속)

메뉴 기능 사용하기 (계속)

각 메뉴의 항목 포함

메뉴에 포함되는 항목은 아래와 같습니다.

메뉴	조작 항목
간단 메뉴 (📖57)	화면비, 키스톤, 종횡 왜곡 보정, 영상 모드, 광출력, 설치, 초기화, 필터사용시간, 표시언어, 상세 메뉴, 종료
영상 (📖59)	밝기, 명암, 농도, 색상, 선명도, 영상 품질, 실제 흑색, 사용자설정
화면 (📖63)	화면비, OVER SCAN, 상하이동, 좌우이동, 동기화, 수평크기, 자동조정 실행
입력 (📖66)	프로그래시브, 비디오 NR, 색상공간, 비디오 포맷, 디지털 신호 포맷, 디지털 입력 범위, COMPUTER-IN, 프레임 잠금, 해상도, 화면 수직분할 / 화면 속 화면 설정
설정 (📖72)	기하학 보정, 광원 및 필터, 영상 표시 위치, 설치, 스탠바이 모드, 색 균일도, OSD 메시지, HDMI 출력, 스탠바이 출력
음성입력 (📖80)	음량, 음성 입력 설정
스크린 (📖81)	표시언어, 메뉴 위치, 공백, 자동 공백, 초기화면, 고객로고, 고객로고잠금, 입력채널명, 템플레이트, C.C. (폐쇄 자막)
기타 (📖87)	검색 스킵, 자동 검색, 다이렉트 전원 온, 자동 전원 온, 자동 전원 꺼짐, 셔터 타이머, 마이 버튼, 스케줄, 서비스 설정
네트워크 (📖105)	네트워크 정보, 무선 네트워크, 네트워크 설정, 마이 이미지, 외부기기 제어, 기타 조작
보안설정 (📖106)	패스워드를 입력해 주십시오, 보안 패스워드 변경, 고객로고 패스워드, 암호 보안기능, 이동감지, 마이 텍스트 패스워드, 마이 텍스트 표시, 마이 텍스트 입력, 보안 표시기, 스택 잠금

간단 메뉴

간단 메뉴에서 아래 표에 표시된 조작 항목을 실행할 수 있습니다.

▲/▼ 커서 버튼을 이용하여 항목을 선택합니다. 그런 다음 아래 표에 따라 실행합니다.

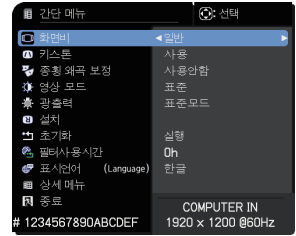

조작 항목	설명
화면비	◀/▶ 버튼을 사용하여 화면비 모드를 변경합니다. 화면 메뉴의 화면비 항목을 참조하십시오 (P.63).
키스톤	▶ 버튼을 누르면 키스톤 대화 상자가 표시됩니다. 설정 메뉴의 키스톤 항목을 참조하십시오 (P.72).
중형 왜곡 보정	▶ 버튼을 누르면 중형 왜곡 보정 대화 상자가 표시됩니다. 설정 메뉴의 중형 왜곡 보정 항목을 참조하십시오 (P.72).
영상 모드	◀/▶ 버튼을 사용하여 영상 모드를 변경합니다. 영상 모드는 GAMMA 설정과 색온도 설정을 결합한 것입니다. 투사원에 따라 적절한 모드를 선택합니다. • 이 기능을 사용할 경우 화면에 선이나 노이즈가 표시될 수 있지만 고장은 아닙니다. • DICOM SIM. 은 프로젝터의 DICOM®("Digital Imaging and Communication in Medicine") 시뮬레이션 모드입니다. 이 모드는 의료 관련 디지털 통신에 적용 가능한 표준인 DICOM 표준을 시뮬레이션하며 X- 레이 사진과 같은 의료 영상을 표시하는 데 유용하게 사용할 수 있습니다. 이 프로젝터는 의료 장비가 아니며 DICOM 표준을 따르지 않으므로 이 프로젝터와 DICOM SIM. 모드를 의료 진단에 사용해서는 안 됩니다.

(다음 페이지에 계속)

조작 항목	설명
광출력	▶ 버튼을 누르면 광출력을 위한 대화상자가 표시됩니다. 설정 메뉴에 있는 광원 및 필터 항목의 광출력 항목을 참조하십시오 (873). • 주변 온도가 약 35℃ ~45℃인 경우 광원의 밝기가 자동으로 감소됩니다. • 투사 방향에 따라 광원의 밝기가 줄어들 수 있습니다.
설치	▶ 버튼을 누르면 설치 대화상자가 표시됩니다. 설정 메뉴의 설치 항목 참조 (875).
초기화	이 항목을 실행하면 필터 타이머와 표시 언어를 제외한 모든 간단 메뉴 항목이 초기화됩니다. 확인 여부를 묻는 대화상자가 표시됩니다. ▶ 버튼을 사용하여 OK 를 선택하면 초기화가 실행됩니다.
필터사용시간	에어 필터의 사용 시간이 메뉴에 표시됩니다. 이 기능을 실행하면 에어 필터의 사용 시간을 계수하는 필터 타이머가 초기화됩니다. 확인 여부를 묻는 대화상자가 표시됩니다. ▶ 버튼을 사용하여 OK 를 선택하면 초기화가 실행됩니다. 설정 메뉴의 필터사용시간 항목을 참조하십시오 (874).
표시언어	◀/▶ 버튼을 사용하여 표시 언어를 변경합니다. 스크린 메뉴의 표시 언어 항목을 참조하십시오 (881).
상세 메뉴	영상, 화면, 입력, 설정, 음성입력, 스크린, 기타, 네트워크, 보안설정을 사용하려면 ▶ 또는 ENTER 버튼을 누르십시오.
종료	OSD 메뉴를 종료하려면 ◀ 또는 ENTER 버튼을 누르십시오.

영상 메뉴

영상 메뉴에서 아래 표에 표시된 조작 항목을 실행할 수 있습니다.

▲/▼ 커서 버튼을 사용하여 항목을 선택한 다음 ▶ 커서 버튼 또는 ENTER 버튼을 눌러 항목을 실행합니다. 그런 다음 아래 표에 따라 실행합니다.

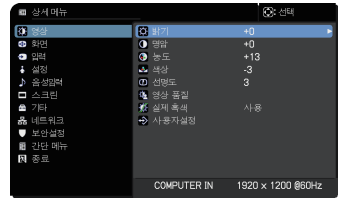

조작 항목	설명
밝기	◀/▶ 버튼을 사용하여 밝기를 조정합니다 . 어두움 ⇄ 밝음
명암	◀/▶ 버튼을 사용하여 명암을 조정합니다 . 약 ⇄ 강
농도	◀/▶ 버튼을 사용하여 전체 농도의 강도를 조정합니다 . 적색 ⇄ 녹색
색상	◀/▶ 버튼을 사용하여 색상을 조정합니다 . 약 ⇄ 강
선명도	◀/▶ 버튼을 사용하여 선명도를 조정합니다 . 약 ⇄ 강 • 조정을 할 때 약간의 노이즈가 있을 수도 있으며 , 화면이 잠시 떨릴 수도 있습니다 . 이것은 고장이 아닙니다 .

(다음 페이지에 계속)

조작 항목	설명
영상 품질	<p>이 항목을 선택하면 영상 품질 메뉴가 표시됩니다. ▲ / ▼ 버튼을 사용하여 항목을 선택하고 리모컨의 ► 버튼 또는 ENTER 버튼을 눌러 항목을 실행합니다.</p>
	<p>영상 모드 사용자 -1 / 사용자 -2 / 사용자 -3 을 선택한 후에 다음 기능을 조절할 수 있습니다. GAMMA, 색온도</p>
	<p>GAMMA 이 기능은 사용자 -1 / 사용자 -2 / 사용자 -3 이 선택되었을 때만 사용할 수 있습니다. ▲ / ▼ 버튼을 사용하여 GAMMA 모드를 변경합니다.</p>



(다음 페이지에 계속)

조작 항목	설명
영상 품질 (계속)	<p>GAMMA 명칭에 사용자선택이 포함되는 모드를 선택한 다음 ▶ 버튼 또는 ENTER 버튼을 누르면 모드를 조정하기 위한 대화상자가 표시됩니다 . 이 기능은 특정 색조의 밝기를 변경하고 싶을 때 유용합니다 . ◀/▶ 버튼을 사용하여 항목을 선택한 다음 ▲/▼ 버튼을 사용하여 레벨을 조정합니다 . • 이 기능을 사용할 경우 화면에 선이나노이즈가 표시될 수 있지만 고장은 아닙니다 .</p>
	<p>색온도 이 기능은 사용자 -1 / 사용자 -2 / 사용자 -3 이 선택되었을 때만 사용할 수 있습니다 . ▲ / ▼ 버튼을 사용하여 색온도 모드를 변경합니다 . 명칭에 사용자 선택이 포함되는 모드를선택한 다음 ▶ 버튼 또는 ENTER 버튼을 누르면 선택된 모드의 OFFSET 과 GAIN 을 조정하기 위한 대화상자가 표시됩니다 . OFFSET 조정은 전체 색조의 색상 강도를 변경합니다 . GAIN 조정은 주로 밝은 색조의 색상 강도에 영향을 미칩니다 . ◀/▶ 버튼을 사용하여 항목을 선택한 다음 ▲/▼ 버튼을 사용하여 레벨을 조정합니다 . • 이 기능을 사용할 경우 화면에 선이나 노이즈가 표시될 수 있지만 고장은 아닙니다 .</p>

(다음 페이지에 계속)

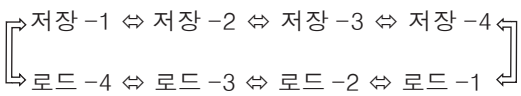
조작 항목	설명
영상 품질 (계속)	<p>eClarity eClarity 가독성을 높일 수 있는 기능입니다 . ◀/▶ 버튼을 사용하여 선명도를 조정합니다 . 약 ⇄ 강 • 조정을 할 때 약간의 노이즈가 있을 수도 있으며 , 화면이 잠시 떨릴 수도 있습니다 . 이것은 고장이 아닙니다 .</p>
	<p>HDCR 환한 방에서도 선명한 화면을 보여주는 기능 . ◀ / ▶ 버튼을 사용하여 명암을 조정합니다 .</p>
	<p>색 관리 적색 , 황색 , 녹색 , 시안색 , 청색 , 마젠타색 각각의 색 위상 , 채도 및 밝기를 조정하는 기능 .</p>
실제 흑색	<p>실제 흑색 기능을 켜거나 끕니다 . 입력된 이미지의 명암을 자동으로 조정하도록 프로젝터를 구성합니다 . 검은색 비디오 신호가 입력되면 프로젝터는 영상의 명암을 역동적으로 조정합니다 . 아날로그 신호에 잡음이 포함되어 있으면 이 기능이 올바르게 작동하지 않을 수 있습니다 .</p>
사용자설정	<p>본 프로젝터에는 조정 데이터에 사용되는 네 개의 메모리 (영상 메뉴의 모든 항목용) 가 있습니다 . ▲/▼ 버튼을 사용하여 기능을 선택하거나 ▶ 버튼 또는 ENTER 버튼을 누르면 각 기능이 실행됩니다 .</p> <div style="text-align: center;">  </div> <p><u>로드 -1, 로드 -2, 로드 -3, 로드 -4</u> 로드 기능을 실행하면 기능 명칭에 포함된 숫자에 연결된 메모리에서 데이터가 로드되며, 데이터에 따라 영상이 자동으로 조정됩니다 .</p> <ul style="list-style-type: none"> • 연결된 메모리에 데이터가 없는 로드 기능은 건너뛴니다 . • 데이터를 로드하면 현재의 조정 상태가 상실됩니다 . 현재의 조정 상태를 유지하고 싶으면 로드 기능을 실행하기 전에 현재의 조정 상태를 저장하십시오 . • 데이터를 로드할 때 약간의 노이즈가 있을 수도 있고 화면이 떨릴 수도 있습니다 . 이것은 고장이 아닙니다 . • 로드 기능은 마이 버튼을 사용해 실행할 수 있습니다 . 기타 메뉴의 마이 버튼 항목을 참고해 주십시오 (M 90) . <p><u>저장 -1, 저장 -2, 저장 -3, 저장 -4</u> 저장 기능을 실행하면 현재의 조정 데이터가 기능명칭에 포함된 숫자에 연결된 메모리에 저장됩니다 .</p> <ul style="list-style-type: none"> • 새 데이터를 메모리에 저장하면 메모리에 저장된 현재의 데이터가 상실됩니다 .

화면 메뉴

화면 메뉴에서 아래 표에 표시된 조작 항목을 실행할 수 있습니다.

▲/▼ 커서 버튼을 사용하여 항목을 선택한 다음 ▶ 커서 버튼 또는 ENTER 버튼을 눌러 항목을 실행합니다. 그런 다음 아래 표에 따라 실행합니다.



조작 항목	설명
화면비	<p>▲/▼ 버튼을 사용하여 화면비를 변경합니다.</p> <p>컴퓨터의 신호이 경우</p> <p>일반 ⇔ 4:3 ⇔ 16:9 ⇔ 16:10 ⇔ 줌 ⇔ 네이티브 ↑ </p> <p>HDMI™, HDBaseT™ 및 DisplayPort™ 신호의 경우</p> <p>일반 ⇔ 4:3 ⇔ 16:9 ⇔ 16:10 ⇔ 14:9 ⇔ 줌 ⇔ 네이티브 ↑ </p> <p>비디오 신호의 경우</p> <p>4:3 ⇔ 16:9 ⇔ 16:10 ⇔ 14:9 ⇔ 줌 ⇔ 네이티브 ↑ </p> <p>SDI 신호의 경우 (LWU900-DS/LHD878-DS)</p> <p>LWU900-DS : 일반 ⇔ 4:3 ⇔ 16:9 ⇔ 16:10 ⇔ 줌 ⇔ 네이티브 ↑ </p> <p>LHD878-DS : 일반 ⇔ 4:3 ⇔ 16:9 ⇔ 줌 ⇔ 네이티브 ↑ </p> <p>LAN 포트에서 보내는 입력 신호의 경우, 또는 아무 신호도 없을 경우</p> <p>LWU900-DS/LWU755-DS: 16:10 (고정) LHD878-DS: 16:9 (고정)</p> <ul style="list-style-type: none"> • 일반 모드를 선택하면 신호의 원래의 화면비가 유지됩니다. • 4K 신호를 입력하면 네이티브를 선택할 수 없습니다.

(다음 페이지에 계속)

조작 항목	설명
OVER SCAN	<p>◀/▶ 버튼을 사용하여 오버 스캔 비율을 조정합니다 . 소 (영상을 확대) ⇔ 대 (영상을 축소)</p> <ul style="list-style-type: none"> 이 항목은 COMPUTER IN 포트 및 LAN 포트의 컴퓨터 신호로 선택할 수 없습니다 .
상하이동	<p>◀/▶ 버튼을 사용하여 수직 위치를 조정합니다 . 아래 ⇔ 위</p> <ul style="list-style-type: none"> 수직 위치를 과도하게 조정하면 화면에 노이즈가 발생할 수도 있습니다 . 노이즈가 발생하는 경우 수직 위치를 기본 설정으로 초기화하십시오 . 상하이동이 선택되어 있을 때 RESET 버튼을 누르면 상하이동이 기본 설정으로 초기화됩니다 . 이 기능이 비디오 신호 대해서 실행되고 있을 경우 , 조절 범위는 OVER SCAN (👤 위) 설정에 따라 다릅니다 . OVER SCAN 이 10 으로 설정되어 있으면 조정할 수 없습니다 . 이 기능은 LAN, HDMI 1 / 2, HDBaseT, DisplayPort 또는 3G-SDI 포트의 신호에는 사용할 수 없습니다 .
좌우이동	<p>◀/▶ 버튼을 사용하여 수평 위치를 조정합니다 . 우 ⇔ 좌</p> <ul style="list-style-type: none"> 수평 위치를 과도하게 조정하면 화면에 노이즈가 발생할 수도 있습니다 . 노이즈가 발생하는 경우 수평 위치를 기본 설정으로 초기화하십시오 . 좌우이동이 선택되어 있을 때 RESET 버튼을 누르면 좌우이동이 기본 설정으로 초기화됩니다 . 이 기능이 비디오 신호 대해서 실행되고 있을 경우 , 조절 범위는 OVER SCAN (👤 위) 설정에 따라 다릅니다 . OVER SCAN 이 10 으로 설정되어 있으면 조정할 수 없습니다 . 이 기능은 LAN, HDMI 1 / 2, HDBaseT, DisplayPort 또는 3G-SDI 포트의 신호에는 사용할 수 없습니다 .

(다음 페이지에 계속)

조작 항목	설명
동기화	<p>◀/▶ 버튼을 사용하여 수평 위상을 조정하여 떨림 현상을 제거합니다. 우측 ⇄ 좌측</p> <ul style="list-style-type: none"> 이 항목은 컴퓨터 신호 또는 컴포넌트 비디오 신호의 용도로만 선택할 수 있습니다. 이 기능은 LAN, HDMI 1/2, HDBaseT, DisplayPort 또는 3G-SDI 포트의 신호에는 사용할 수 없습니다.
수평크기	<p>◀/▶ 버튼을 사용하여 수평 크기를 조정합니다. 소 ⇄ 대</p> <ul style="list-style-type: none"> 이 항목은 컴퓨터 신호의 용도로만 선택할 수 있습니다. 이 기능은 LAN, VIDEO, HDMI 1/2, HDBaseT, DisplayPort 또는 3G-SDI 포트의 신호에는 사용할 수 없습니다. 이 조정이 과다하면 영상이 올바르게 표시되지 않을 수도 있습니다. 그러한 경우 이 조작 중에 리모컨의 RESET 버튼을 눌러 조정을 초기화합니다. 이 기능을 사용할 경우 영상의 화질이 저하될 수 있지만 고장은 아닙니다.
자동조정 실행	<p>이 항목을 선택하면 자동조정 기능이 실행됩니다.</p> <p>컴퓨터 신호의 경우 수직 위치, 수평 위치, 수평 위상이 자동으로 조정됩니다. 응용프로그램 창이 최대 크기로 설정되어 있는지 확인한 다음 이 기능을 사용합니다. 어두운 영상을 사용하면 올바르게 않게 조정될 수도 있습니다. 조정할 때는 밝은 영상을 사용합니다.</p> <p>비디오 신호의 경우 각각의 입력 신호에 가장 적합한 비디오 포맷이 자동으로 선택됩니다. 이 기능은 입력 메뉴의 비디오 포맷 항목이 자동조정으로 설정된 경우에만 이용할 수 있습니다 (▶67). 수직 위치, 수평 위치가 기본 설정으로 자동 설정됩니다.</p> <ul style="list-style-type: none"> 자동조정 조작에는 10 초 정도가 소요됩니다. 그러나 일부 입력의 경우 이 기능이 올바르게 동작할 수도 있습니다. 이 기능이 비디오 신호에 대해서 동작하는 경우 여러분의 선과 같은 이미지가 영상 바깥에 표시될 수도 있습니다. 이 기능을 컴퓨터 신호에 사용할 경우 컴퓨터 모델에 따라서는 화면 가장자리에 검정색 테두리가 표시될 수 있습니다. 이 기능에 의해 조정되는 항목들은 기타 메뉴의 서비스 설정 항목의 자동조정 항목이 미세 또는 사용안함으로 설정된 경우 다를 수도 있습니다 (▶95).

입력 메뉴

입력 메뉴에서 아래 표에 표시된 조작 항목을 실행할 수 있습니다.

▲/▼ 커서 버튼을 사용하여 항목을 선택한 다음 ▶ 커서 버튼 또는 ENTER 버튼을 눌러 항목을 실행합니다. 그런 다음 아래 표에 따라 실행합니다.

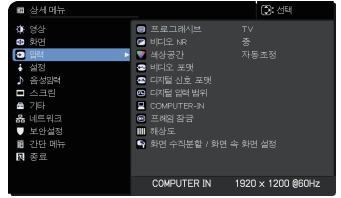

조작 항목	설명
프로그램시브	<p>▲/▼ 버튼을 사용하여 프로그레스 모드를 변경합니다. TV ⇄ 필름 ⇄ 사용안함</p> <p style="text-align: center;">↑</p> <ul style="list-style-type: none"> 이 기능은 비디오 신호, 컴포넌트 비디오 신호 (480i@60 또는 576i@50 또는 1080i@50/60), HDMI™ 신호 (480i@60 또는 576i@50 또는 1080i@50/60) 및 HDBaseT™ 신호 (480i@60 또는 576i@50 또는 1080i@50/60)에만 사용할 수 있습니다. TV 또는 필름이 선택되면 화면 이미지가 선명해집니다. 필름은 2-3 풀 - 다운 변환 시스템에 맞게 동작합니다. 그러나 이것들은 고속으로 움직이는 물체에 대한 영상에서 특정 결함 (예를 들어, 톱니 모양의 선)을 유발할 수도 있습니다. 그러한 경우 화면 이미지가 선명도를 상실할 수도 있더라도 사용안함을 선택하십시오.
비디오 NR	<p>▲/▼ 버튼을 사용하여 노이즈 감소 모드를 변경합니다. 강 ⇄ 중 ⇄ 약</p> <p style="text-align: center;">↑</p> <ul style="list-style-type: none"> 이 기능은 비디오 신호, 컴포넌트 비디오 신호 (480i@60 또는 576i@50 또는 1080i@50/60), HDMI™ 신호 (480i@60 또는 576i@50 또는 1080i@50/60) 및 HDBaseT™ 신호 (480i@60 또는 576i@50 또는 1080i@50/60)에만 사용할 수 있습니다.
색상공간	<p>▲/▼ 버튼을 사용하여 색상 공간 모드를 변경합니다.</p> <ul style="list-style-type: none"> 이 항목은 컴퓨터 신호 (LAN 포트의 신호 제외) 및 컴포넌트 비디오 신호 (3G-SDI 포트의 신호 제외)에 대해서만 선택할 수 있습니다. 자동조정 모드는 최적의 모드를 자동으로 선택합니다. 자동조정 기능은 일부 신호에서는 제대로 동작하지 않을 수도 있습니다. 그러한 경우 자동조정을 제외하고 적절한 모드를 선택하는 것이 좋을 것입니다.



(다음 페이지에 계속)

조작 항목	설명
<p>비디오 포맷</p>	<p>VIDEO 포트의 비디오 포맷을 설정할 수 있습니다. ◀/▶ 버튼을 사용하여 비디오 포맷용 모드를 변경합니다.</p>  <p>자동조정 ⇄ NTSC ⇄ PAL ⇄ SECAM ⇄ N-PAL ⇄ M-PAL ⇄ NTSC4.43 ⇄</p> <ul style="list-style-type: none"> • 이 항목은 VIDEO 포트의 비디오 신호에 대해서만 실행됩니다. • 자동조정 모드는 최적의 모드를 자동으로 선택합니다. • 자동조정 기능은 일부 신호의 경우 제대로 동작하지 않을 수도 있습니다. 영상이 불안정해질 경우 (예를 들어 불규칙 영상, 색상 불량) 입력 신호에 따라 모드를 선택합니다.
<p>디지털 신호 포맷</p>	<p>HDMI1 / HDBaseT / DisplayPort 에서 지원하는 신호 포맷을 전환합니다. 디지털 신호 포맷을 선택합니다.</p> <p>4K 고화질 * ⇄ 4K 표준 ⇄ 2K 호환 ↑—————↑</p> <p>(* : HDMI 1 포트만 선택할 수 있습니다.)</p> <p>4K 고화질 : 이 모드는 4K 50Hz/60Hz 4:4:4, 4:2:2, 4:2:0 포맷과 24Hz/25Hz/30Hz 4:4:4, 4:2:2 포맷을 지원합니다. 위에 설명된 4K 영상 신호를 지원하는 기기를 사용하는 경우 이것을 선택하십시오. 영상이나 음향을 제대로 재생할 수 없는 경우 4K 표준을 선택하십시오. 4K 고화질을 선택하는 경우 18Gbps 를 지원하는 프리미엄 고속 HDMI 케이블을 사용하십시오.</p> <p>4K 표준 : 이 모듈은 4K 50Hz/60Hz 4:2:0 포맷과 24Hz/25Hz/30Hz 4:4:4, 4:2:2 포맷을 지원합니다. 4K 신호의 50Hz/60Hz 4:4:4, 4:2:2 포맷을 지원하지 않는 기기를 사용하거나 4K 고화질 선택 후 영상이나 음향을 올바르게 재생할 수 없는 경우 이것을 선택하십시오.</p>

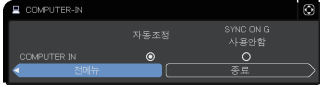
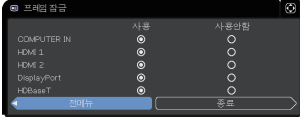
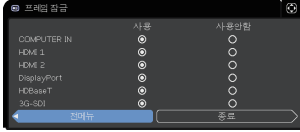
(다음 페이지에 계속)

조작 항목	설명
<p>COMPUTER-IN</p>	<p>COMPUTER IN 포트의 컴퓨터 입력 신호 유형을 설정할 수 있습니다. ◀/▶ 버튼을 사용하여 컴퓨터 입력 신호 유형을 선택합니다. 자동조정 ⇔ SYNC ON G 사용안함</p>  <ul style="list-style-type: none"> • 자동조정 모드를 선택하면 포트의 Sync On G 신호 또는 컴포넌트 비디오 신호를 입력할 수 있습니다. • 자동조정 모드에서는 특정 입력 신호의 경우 영상 왜곡을 유발할 수도 있습니다. 그러한 경우 신호 커넥터를 제거하여 어떤 신호도 수신되지 않게 하고 SYNC ON G 사용안함을 선택한 다음 신호를 다시 연결합니다.
<p>프레임 잠금</p>	<p>각 포트의 프레임 잠금 기능을 켜짐 / 꺼짐으로 설정합니다. LWU755-DS LWU900-DS/LHD878-DS</p>   <ol style="list-style-type: none"> (1) ▲/▼ 버튼을 사용하여 입력 포트들 가운데 하나를 선택합니다. (2) ◀/▶ 버튼을 사용하여 프레임 잠금 기능을 사용 / 사용안함으로 설정합니다. 사용 ⇔ 사용안함 <ul style="list-style-type: none"> • 사용이 선택되면 동영상상이 더 부드럽게 표시됩니다.

(다음 페이지에 계속)

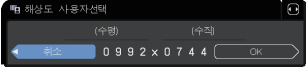
조작 항목	설명
<p>해상도</p>	<p>이 프로젝터에서 COMPUTER IN 입력 신호의 분해능을 설정할 수 있습니다.</p> <ol style="list-style-type: none"> (1) 입력 메뉴에서 ▲/▼ 버튼을 사용하여 해상도를 선택한 다음 ► 버튼을 누릅니다. (2) 해상도 메뉴에서 ▲/▼ 버튼을 사용하여 원하는 해상도를 선택합니다. 자동조정을 선택하면 입력 신호에 적합한 해상도가 설정됩니다. (3) 표준 해상도를 선택할 때 ► 버튼 또는 ENTER 버튼을 누르면 수평 위치와 수직 위치, 클럭 위상과 수평 크기가 자동으로 조정됩니다. 입력_정보 대화상자가 표시됩니다. (4) 사용자 선택 해상도를 설정하려면 ▲/▼ 버튼을 사용하여 사용자 선택을 선택하면 해상도_사용자선택 상자가 표시됩니다. ▲/▼/◀/▶ 버튼을 사용하여 수평 해상도(수평)와 수직 해상도(수직)를 설정합니다. 이 기능이 어느 해상도에서나 올바르게 동작할 수 있는 것은 아닙니다. (5) 커서를 화면의 OK로 이동시키고 ► 또는 ENTER 버튼을 누릅니다. "해상도 설정을 변경합니까?"라는 메시지가 표시됩니다. 설정을 저장하려면 ► 버튼을 누르십시오. 수평 위치와 수직 위치, 클럭 위상, 수평 크기가 자동으로 조정됩니다. 입력_정보 대화상자가 표시됩니다. (6) 변경 사항을 저장하지 않고 이전 해상도로 복귀시키려면 커서를 화면의 취소로 이동시키고 ◀ 또는 ENTER 버튼을 누릅니다. 그런 다음 화면이 해상도 메뉴로 복귀하고 이전의 해상도가 표시됩니다. <ul style="list-style-type: none"> • 일부 영상의 경우 이 기능이 제대로 동작하지 않을 수도 있습니다. <div style="display: flex; justify-content: space-around; align-items: center;">  </div> <p style="text-align: center;">표준</p> <div style="display: flex; justify-content: center; align-items: center;">  </div> <p style="text-align: center;">사용자 선택</p> <div style="display: flex; justify-content: center; align-items: center;">  </div>

(다음 페이지에 계속)

조작 항목	설명
<p>화면 수직분할 / 화면 속 화면 설정</p>	<p>화면 속 화면 위치 리모컨의 ▲ / ▼ 버튼을 사용하여 화면 속 화면 모드에서 서브 영역의 위치를 변경할 수 있습니다 (M53).</p>
	<p>화면 수직분할 / 화면 속 화면 프레임 잠금 화면 수직분할 또는 화면 속 화면을 사용할 때는 프레임 잠금 기능을 지원하는 화면을 선택하십시오. 왼쪽 / 기본 : 프레임 잠금 기능을 화면 수직분할의 왼쪽 화면 또는 화면 속 화면의 기본 영역에 입력된 이미지에 사용할 수 있습니다. 오른쪽 / 보조 : 프레임 잠금 기능을 화면 수직분할의 오른쪽 화면이나 화면 속 화면의 보조 영역에 입력된 이미지에 사용할 수 있습니다.</p>

설정 메뉴

설정 메뉴에서 아래 표에 표시된 조작 항목을 실행할 수 있습니다.

▲/▼ 커서 버튼을 사용하여 항목을 선택한 다음 ▶ 커서 버튼 또는 ENTER 버튼을 눌러 항목을 실행합니다. 그런 다음 아래 표에 따라 실행합니다.

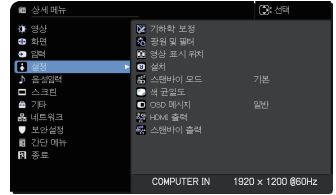





조작 항목	설명
기하학 보정	<p>키스톤 이 항목을 선택하면 키스톤 대화 상자가 표시됩니다. 자세한 내용은 왜곡 보정에서 키스톤을 참조하십시오 (41).</p> <ul style="list-style-type: none"> • 줌 조정이 TELE(망원 초점)로 설정된 경우 이 기능이 과도해질 수 있습니다. 이 기능은 가능하면 줌 조정이 풀 와이드(광각 초점)로 설정되어 있을 때 사용되어야 합니다. • 수평 렌즈 시프트가 중앙으로 설정되어 있지 않은 경우 이 기능은 올바르게 동작하지 않을 수도 있습니다. • 종횡 왜곡 보정 (42) 과 워핑 (43) 에 의해 화면이 활성화된 경우에는 이 기능을 사용할 수 없습니다.
	<p>종횡 왜곡 보정 이 항목을 선택하면 종횡 왜곡 보정 대화 상자가 표시됩니다. 자세한 내용은 왜곡 보정에서 종횡 왜곡 보정을 참조하십시오 (42).</p> <ul style="list-style-type: none"> • 키스톤 (41) 과 워핑 (43) 에 의해 화면이 활성화된 경우에는 이 기능을 사용할 수 없습니다.
	<p>워핑 이 항목을 선택하면 워핑 대화 상자가 표시됩니다. 자세한 내용은 이 기능의 애플리케이션 사용 설명서를 참조하십시오.</p> <ul style="list-style-type: none"> • 키스톤 (41) 과 종횡 왜곡 보정 (42) 에 의해 화면이 활성화된 경우에는 이 기능을 사용할 수 없습니다.
	<p>에지 블렌딩 이 항목을 선택하면 에지 블렌딩 대화 상자가 표시됩니다. 자세한 내용은 에지 블렌딩 기능을 참조하십시오. (44 ~ 47).</p>

(다음 페이지에 계속)

조작 항목	설명
<p>광원 및 필터 (계속)</p>	<p>필터사용시간 필터 사용 시간은 마지막 초기화 이후에 계수된 에어 필터의 사용 시간입니다 . 리모컨의 RESET 버튼을 누르거나 프로젝터의 ► 버튼을 누르면 대화상자가 표시됩니다 . 필터 시간을 초기화하려면 ► 버튼을 사용하여 초기화를 선택합니다 . 취소 ⇨ OK</p> <ul style="list-style-type: none"> • 필터를 청소하거나 교환한 경우에만 필터 사용 시간을 초기화하여 필터 상태가 적절히 표시되게 하십시오 . • 에어 필터 청소에 대해서는 에어 필터 청소 및 교환하기 단원을 참조하십시오 (113) .
	<p>필터 청소 메시지 ▲/▼ 버튼을 사용해 필터 유닛 교환 시기를 알려주는 메시지의 타이머를 설정하십시오 . 사용안함을 제외한 항목을 선택하면 타이머가 이 기능에 의해 설정된 간격 시간에 도달한 뒤 “주의 마지막 필터 확인후” 라는 메시지가 표시됩니다 . 사용안함을 선택하면 이 메시지는 표시되지 않습니다 . 이 기능을 이용하여 에어 필터를 깨끗하게 유지하고 본 프로젝터의 사용 환경에 따라 적절한 시간을 설정합니다 .</p> <ul style="list-style-type: none"> • 메시지가 표시되지 않더라도 필터 유닛을 정기적으로 점검 관리하십시오 . 에어 필터가 먼지 또는 다른 이물질에 의해 막히면 내부 온도가 상승하여 프로젝터 오작동이 유발될 수도 있고 프로젝터 수명이 단축될 수도 있습니다 . • 프로젝터의 사용 환경과 필터 유닛의 상태에 주의를 기울이십시오 .

(다음 페이지에 계속)

조작 항목	설명
영상 표시 위치	<p>▲/▼/◀/▶ 커서 버튼을 사용하여 원하는 영상 표시 위치를 선택합니다 . 다음과 같은 경우에는 영상 표시 위치가 변경되지 않습니다 .</p> <ul style="list-style-type: none"> • 비표시 영역 (검정색 표시 또는 배경 표시) 이 없거나 화면에 표시되지 않습니다 . • 화면에 다음 메시지 중 하나가 표시되는 경우 : " 입력 신호가 없습니다 " " 동기가 범외입니다 " " 스캔 주파수가 유효하지 않습니다 " • 화면 가림 또는 템플레이트 기능이 선택된 경우 .
설치	<p>▶ 버튼을 누르면 설치 설정 변경을 위한 대화상자가 표시됩니다 .</p> <div style="display: flex; flex-direction: column; align-items: center;"> <div style="display: flex; align-items: center; margin-bottom: 5px;">  <div style="margin-left: 10px;">전방 / 탁상</div> </div> <div style="margin: 0 10px;">⇕</div> <div style="display: flex; align-items: center; margin-bottom: 5px;">  <div style="margin-left: 10px;">후방 / 탁상</div> </div> <div style="margin: 0 10px;">⇕</div> <div style="display: flex; align-items: center; margin-bottom: 5px;">  <div style="margin-left: 10px;">후방 / 천장</div> </div> <div style="margin: 0 10px;">⇕</div> <div style="display: flex; align-items: center;">  <div style="margin-left: 10px;">전방 / 천장</div> </div> </div> <p>▲ / ▼ 버튼으로 설치 대화상자에서 원하는 설정을 선택하고 리모컨의 ENTER 버튼이나 프로젝터의 INPUT 버튼을 누르면 실행됩니다 . 이동감지가 사용이고 설치 상태가 변경되면 , 프로젝터를 다시 켤 때 이동감지 사용 경고 표시 ( 109) 가 표시됩니다 .</p>

(다음 페이지에 계속)

조작 항목	설명
스탠바이 모드	<p>▲/▼ 버튼을 사용하여 스탠바이 모드 설정을 전환합니다 .</p> <p>빠른 시작 : 빠른 시작에 적합 (스탠바이 전원이 증가함). 프로젝터가 빠른 시작으로 설정되어 있고 스탠바이 모드가 되면 , POWER 표시등이 약 3 초 동안 녹색으로 2 번 점멸합니다 . 빠른 시작은 30 분 후 비활성화되고 모드는 기본 스탠바이로 전환됩니다 . 이 경우 , POWER 표시등이 주황색으로 점등합니다 . 빠른 시작에서 프로젝터를 시작하면 설정 화면이 표시되지 않습니다 . 빠른 시작이 활성화되면 팬이 작동합니다 .</p> <p>기본 : 스탠바이 모드에서 통신 기능을 사용하기에 적합 .</p> <p>네트워크 (WOL): 전력 소모량을 줄이는 한편 유선 네트워크에서 Wake on LAN(WOL) 기능을 사용하는 데 적합합니다 .</p> <p>절전 : 전력 소모량을 최소한도로 줄입니다 .</p> <ul style="list-style-type: none"> • 네트워크 (WOL) 또는 절전을 선택하면 다음과 같은 제한이 적용됩니다 . - 프로젝터가 스탠바이 모드인 동안 RS-232C 통신 제어를 사용할 수 없습니다 (프로젝터의 전원을 켜는 경우 제외) . 통신 메뉴의 통신 유형이 네트워크 브릿지로 설정된 경우 , 모든 RS-232C 명령을 사용할 수 없습니다 (100) . - 스탠바이 출력이 무효가 됩니다 . - 프로젝터가 스탠바이 모드일 때 HDMI 링크 및 HDBaseT™ 기능이 비활성화됩니다 . - 스탠바이 모드에서 스케줄 기능 (예 : 전원 - 사용) 이 작동하지 않습니다 . - 프로젝터가 시작 후 사용할 수 있으려면 시간이 걸립니다 . - 설정 메뉴의 스탠바이 모드 항목을 네트워크 (WOL) 또는 절전으로 설정하면 프로젝터가 스탠바이 모드에 있는 동안 센터링 기능이 비활성화됩니다 (39) . 프로젝터의 전원을 끄기 전에 센터링을 실시하거나 스탠바이 모드를 기본 또는 빠른 시작으로 설정하십시오 . • 네트워크 (WOL) 를 선택하면 프로젝터가 스탠바이 모드인 동안 유선 LAN 에서 Wake on LAN(WOL) 만 허용됩니다 . • 이 설정은 스택 모드로 사용안함을 선택한 경우에만 사용할 수 있습니다 . • 서비스 설정 메뉴 - 제어 단자 - 유선 네트워크에서 HDBaseT 가 선택된 경우 네트워크 (WOL) 을 선택할 수 없습니다 .

(다음 페이지에 계속)

Wake On LAN (WOL) 기능

설정 메뉴 > 스탠바이 모드에서 네트워크(WOL)를 선택하면 스탠바이 상태에서 전력 소모량을 줄이는 한편 유선 네트워크의 Wake On LAN(WOL) 기능을 사용할 수 있습니다.

작동

프로젝터가 스탠바이 상태에서 WOL 매직 패킷을 수신하여 기본 스탠바이 모드로 전환된 후 다양한 통신 기능을 사용할 수 있습니다.

하지만 프로젝트가 WOL 매직 패킷에 의해 기본 스탠바이 모드로 전환되고 10 분이 지나면 프로젝트가 전력을 더 적게 소모하면서 네트워크(WOL) 스탠바이 모드로 자동으로 돌아갑니다.

WOL 매직 패킷을 수신한 후 통신 기능을 사용할 수 있을 때까지 유선 네트워크에서는 약 1분, 무선 네트워크에서는 약 2분이 소요됩니다.

WOL 매직 패킷

조작 항목	규 정
네트워크	유선 네트워크만 해당
프로토콜	UDP
목적지 주소	브로드캐스트 주소
목적지 포트 번호	임의
WOL 매직 패킷	프로젝터의 유선 LAN 측 MAC 주소 (FF:FF:FF:FF:FF:FF(6 바이트)) 에 이어 MAC 주소 (6 바이트) 를 16 회 반복한 102 바이트 의 데이터를 사용한 패킷

(예) MAC 주소용 WOL 매직 패킷: 01:02:03:04:05:06
 FF:FF:FF:FF:FF:FF: 01:02:03:04:05:06: 01:02:03:04:05:06:
 01:02:03:04:05:06: 01:02:03:04:05:06: 01:02:03:04:05:06:
 01:02:03:04:05:06: 01:02:03:04:05:06: 01:02:03:04:05:06:
 01:02:03:04:05:06: 01:02:03:04:05:06: 01:02:03:04:05:06:
 01:02:03:04:05:06: 01:02:03:04:05:06: 01:02:03:04:05:06:
 01:02:03:04:05:06: 01:02:03:04:05:06:

고지

지원되는 WOL 매직 패킷은 브로드캐스트 주소로 전송되는 패킷입니다. 일반 라우터는 기본 네트워크 주소가 상이한 기기에 브로드캐스트 주소의 패킷을 전송할 수 없습니다.

이러한 라우터를 사용하면 동일한 네트워크 주소에 없는 프로젝트에 WOL 기능을 사용할 수 없습니다.

라우터 설정에 대해서는 네트워크 관리자에게 문의하십시오.

이 기능은 유선 네트워크에서만 사용할 수 있으며 무선 네트워크에서는 지원되지 않습니다.

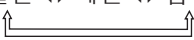
항목	설명
색 균일도	보정을 원하는 이미지 레벨과 영역을 선택한 다음 색 균형을 조정합니다. 화면을 9 개의 영역으로 나누고 각 영역의 R/G/B 게인을 조정합니다.
OSD 메시지	<p>▲/▼ 버튼을 사용하여 메시지 기능을 켜고 끕니다.</p> <p>일반 ⇄ 제한 ⇄ 금지</p>  <p>■제한 : 다음 메시지 기능을 사용할 수 없습니다. 자동조정중일 때 “자동처리 중” “입력 신호가 없습니다” “동기가 범위외입니다” “스캔 주파수가 유효하지 않습니다” “조작할 수 없는 버튼입니다.” 입력 신호를 검색중일 때 “탐색 중” 입력 신호가 감지될 때 “인식 중” 변경에 의해 표시되는 줌 표시 * 리모컨으로만 조작할 때 . 변경에 의해 표시되는 초점 표시 * 리모컨으로만 조작할 때 . 변경에 의해 표시되는 입력 신호 표시 변경에 의해 표시되는 화면비 표시 변경에 의해 표시되는 영상 모드 표시 변경에 의해 표시되는 사용자설정 표시 FREEZE 버튼을 눌러 화면을 일시 정지시킬 때 “일시정지” 와 “ ” 표시 변경에 의해 표시되는 템플레이트 표시 . 변경하여 표시된 광출력 의 표시 .</p> <p>■금지 : 모든 메시지 기능을 사용할 수 없습니다 . 아래 버튼만 작동합니다 . STANDBY, ON</p>

(다음 페이지에 계속)

조작 항목	설명
HDMI 출력	<p>정상 작동일 때 HDMI OUT 에서 이미지 출력을 선택합니다 .</p> <div style="border: 1px solid black; border-radius: 10px; padding: 5px;"> <p>알림 • DisplayPort 를 선택한 동안에는 HDMI OUT 포트에서 영상을 출력할 수 없습니다 .</p> </div>
스탠바이 출력	<p><u>AUDIO OUT</u> 스탠바이 모드에서 사운드 출력을 선택합니다 .</p> <p><u>HDMI OUT</u> 스탠바이 모드에서 HDMI OUT 의 이미지 출력을 선택합니다 .</p> <p><u>MONITOR OUT</u> 스탠바이 모드에서 MONITOR OUT 의 이미지 출력을 선택합니다 .</p> <ul style="list-style-type: none"> • 스탠바이 모드를 네트워크 (WOL) 또는 절전으로 설정하면 스탠바이 출력 메뉴를 작동할 수 없습니다 .

음성입력 메뉴

음성입력 메뉴에서 아래 표에 표시된 조작 항목을 실행할 수 있습니다.

▲/▼ 커서 버튼을 사용하여 항목을 선택한 다음 ▶ 커서 버튼 또는 ENTER 버튼을 눌러 항목을 실행합니다. 그런 다음 아래 표에 따라 실행합니다.

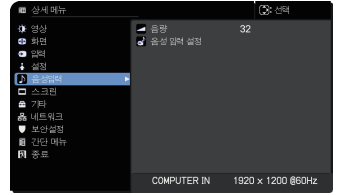

항목	설명								
음량	◀/▶ 버튼을 사용하여 오디오 출력의 음량을 조정합니다. 저 ↔ 고								
음성 입력 설정	<p>(1) 단계에서 선택한 입력 포트의 이미지 신호가 투사되면 (2) 단계에서 선택한 입력 포트의 오디오 신호가 AUDIO OUT 포트에 출력됩니다.</p> <div style="display: flex; justify-content: space-around;"> <div style="text-align: center;"> <p>LWU755-DS</p> </div> <div style="text-align: center;"> <p>LWU900-DS/LHD878-DS</p> </div> </div> <p>(1) ▲/▼ 버튼을 사용해서 화상 입력 포트를 선택합니다.</p> <p>(2) ▶/◀ 버튼으로 오디오 입력 포트나 소음 아이콘을 선택하십시오. 아이콘의 의미는 다음과 같습니다.</p> <table style="width: 100%; border: none;"> <tr> <td style="width: 50%;">1 번 :AUDIO IN1 포트</td> <td style="width: 50%;">2 번 :AUDIO IN2 포트</td> </tr> <tr> <td>3 번 :HDMI 1 포트</td> <td>4 번 :HDMI 2 포트</td> </tr> <tr> <td>5 번 :DisplayPort</td> <td>6 번 :HDBaseT 포트</td> </tr> <tr> <td>7 번 :LAN 포트</td> <td>✕ :소리를 죽입니다</td> </tr> </table> <ul style="list-style-type: none"> • C.C.(폐쇄 자막)은 C.C. 가 포함된 입력 신호가 수신되고 ✕ 가 선택된 경우 자동으로 작동됩니다. 이 기능은 VIDEO 또는 COMPUTER IN 에 NTSC 신호가 입력되거나 스크린 메뉴의 C.C. 메뉴에서 디스플레이를 자동조정으로 선택했을 때만 사용할 수 있습니다. (86). • AUDIO OUT 의 설정에 대해서는 설정 메뉴에서 스탠바이 출력의 AUDIO OUT 을 참조하십시오 . 	1 번 :AUDIO IN1 포트	2 번 :AUDIO IN2 포트	3 번 :HDMI 1 포트	4 번 :HDMI 2 포트	5 번 :DisplayPort	6 번 :HDBaseT 포트	7 번 :LAN 포트	✕ :소리를 죽입니다
1 번 :AUDIO IN1 포트	2 번 :AUDIO IN2 포트								
3 번 :HDMI 1 포트	4 번 :HDMI 2 포트								
5 번 :DisplayPort	6 번 :HDBaseT 포트								
7 번 :LAN 포트	✕ :소리를 죽입니다								

스크린 메뉴

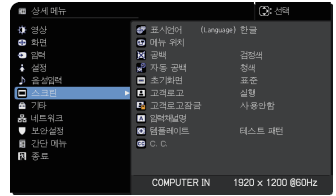

스크린 메뉴에서 아래 표에 표시된 조작 항목을 실행할 수 있습니다.

▲/▼ 커서 버튼을 사용하여 항목을 선택한 다음 ▶ 커서 버튼 또는 ENTER 버튼을 눌러 항목을 실행합니다. 그런 다음 아래 표에 따라 실행합니다.



조작 항목	설명
표시언어	<p>▲/▼/◀/▶ 버튼을 사용하여 OSD(화면 표시) 언어를 변경합니다 . ENGLISH ⇄ FRANÇAIS ⇄ DEUTSCH ⇄ ESPAÑOL ⏪ (표시언어 대화상자에 표시됨) ⏩ 언어 설정을 저장하려면 ENTER 또는 INPUT 버튼을 누르십시오 .</p>
메뉴 위치	<p>▲/▼/◀/▶ 버튼을 사용하여 메뉴 위치를 조정합니다 . 조정 작업을 중지하려면 리모컨이 MENU 버튼을 누르거나 약 10 초 동안 아무 조작도 하지 않으면 됩니다 .</p>
공백	<p>▲/▼ 버튼을 사용하여 공백 화면의 모드를 변경합니다 . 공백 화면은 일시적 공백 기능을 사용하기 위한 화면입니다 (33). 공백 화면은 리모컨의 AV MUTE 버튼을 누르면 표시됩니다 .</p> <p style="text-align: center;"> 고객로고 ⇄ 표준 ⇄ 청색 ⇄ 흰색 ⇄ 검정색 ↑ _____ ↓ </p> <p>고객로고 : 고객로고 항목을 이용하여 화면을 등록할 수 있습니다 (83). 표준 : 표준 화면으로 미리 설정된 화면입니다 . 청색 , 흰색 , 검정색 : 각 색상의 보통 화면 .</p> <p>• 잔상을 방지하기 위해 고객로고 화면 또는 표준 화면은 몇 분 뒤 자동 공백 화면으로 변경됩니다 .</p> <div style="border: 1px solid black; padding: 5px; margin-top: 10px;"> <p>알림 • 검은색 공백 화면이 표시되어 있는 동안에는 프로젝터의 LIGHT 표시기가 깜박입니다 .</p> </div>

(다음 페이지에 계속)

조작 항목	설명
<p>자동 공백</p>	<p>▲/▼ 버튼을 사용하여 자동 공백 화면의 모드를 변경합니다 . 청색 ⇄ 흰색 ⇄ 검정색 </p> <ul style="list-style-type: none"> • 잔상을 방지하기 위해 표시된 이미지는 다음과 같은 조건에서 몇 분 후 자동 공백 기능에 의거 지정된 공백 색상 화면으로 변경됩니다 . - 고객로그 또는 표준 화면이 공백 화면으로 표시된 경우 . - 초기 화면이 표시된 경우 .
<p>초기화면</p>	<p>▲/▼ 버튼을 사용하여 초기 화면의 모드를 변경합니다 . 초기 화면은 감지되는 신호가 없거나 부적절한 신호가 감지될 때 표시됩니다 . 고객로그 ⇄ 표준 ⇄ 사용안함 </p> <p><u>고객로그</u> : 고객로그 항목을 이용하여 화면을 등록할 수 있습니다 (☐83).</p> <p><u>표준</u> : 표준 화면으로 미리 설정된 화면입니다 .</p> <p><u>사용안함</u> : 보통의 검정색 화면 .</p> <ul style="list-style-type: none"> • 잔상을 방지하기 위해 초기화면은 몇 분 뒤 자동 공백 화면으로 변경됩니다 . • 보안설정 메뉴 (☐107) 에서 고객로그 패스워드 항목을 사용으로 선택한 경우 초기화면이 고객로그로 고정됩니다 .

(다음 페이지에 계속)

조작 항목	설명
<p>고객로고</p>	<p>이 항목을 실행하면 공백 화면과 초기 화면으로 사용할 수 있는 고객 로고 이미지로 사용하기 위한 이미지를 캡처할 수 있습니다. 캡처하려는 이미지를 표시하고 나서 다음 절차를 실행합니다.</p> <p>(1) 이 항목을 선택하면 “고객로고” 대화상자가 표시됩니다. 대화상자에는 현재 화면에서 이미지 캡처를 시작할 것인지 묻는 질문이 표시됩니다. 대상 이미지가 표시될 때까지 기다린 다음 대상 이미지가 표시되면 리모컨의 ENTER 또는 INPUT 버튼을 누릅니다. 대상 이미지는 일시 정지 상태가 되며 캡처를 위한 프레임이 표시됩니다. 캡처를 중지하려면 리모컨의 RESET 버튼을 누릅니다.</p> <p>(2) ◀/▶/▲/▼ 버튼을 사용하여 프레임 위치를 조정합니다. 사용하고 싶은 이미지의 위치로 프레임을 이동시킵니다. 일부 입력 신호의 경우 프레임 이동시키지 못할 수도 있습니다. 등록을 시작하려면 리모컨의 ENTER 또는 INPUT 버튼을 누릅니다. 화면을 복원하고 이전의 대화상자로 복귀하려면 리모컨의 RESET 버튼을 누릅니다. 등록에 수 분이 걸릴 수도 있습니다. 등록이 완료되면 등록된 화면과 다음 메시지가 몇 초 동안 표시됩니다.</p> <p>“고객로고 등록 완료” 등록이 실패하면 다음 메시지가 표시됩니다. “편집 에러 다시 시도해 주세요”</p> <ul style="list-style-type: none"> • 고객로고잠금 기능이 사용으로 설정되어 있으면 이 기능을 선택할 수 없습니다 (108). • 이 기능은 보안설정 메뉴에서 고객로고 패스워드 항목을 사용으로 선택한 경우에는 선택할 수 없습니다 (107). • 이 기능은 LAN, HDMI 1/2, DisplayPort, HDBaseT 또는 3G-SDI 포트의 신호에는 사용할 수 없습니다.

(다음 페이지에 계속)

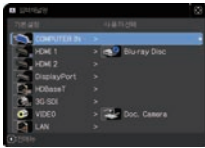
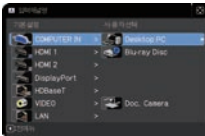
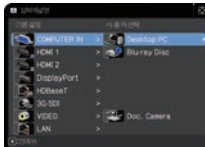
조작 항목	설명
<p>고객로그잠금</p>	<p>▲/▼ 버튼을 사용하여 고객로그잠금 기능을 켜고 끕니다. 사용 ⇄ 사용안함</p> <p>사용이 선택되면 고객로그 항목이 잠금 상태가 됩니다. 이 기능은 사용중인 고객로그를 보고하는 데 사용됩니다.</p> <ul style="list-style-type: none"> 이 기능은 보안설정 메뉴 (M107) 에서 고객로그 패스워드 항목을 사용으로 선택한 경우에는 선택할 수 없습니다.
<p>입력채널명</p>	<p>본 프로젝터의 각 입력 포트에 고유한 이름을 붙일 수 있습니다.</p> <p>(1) 스크린 메뉴에서 ▲/▼ 버튼을 사용하여 입력채널명을 선택한 다음 ▶ 또는 ENTER 버튼을 누릅니다. 입력채널명 메뉴가 표시됩니다.</p> <p>(2) 입력채널명 메뉴에서 ▲/▼ 버튼을 사용하여 이름을 붙일 포트를 선택한 다음 ▶ 버튼을 누릅니다. 입력채널명 대화상자가 표시됩니다. 이름을 지정할 때까지 메뉴 우측은 공백으로 표시됩니다.</p> <div style="display: flex; justify-content: space-around;"> <div style="text-align: center;"> <p>LWU755-DS</p>  </div> <div style="text-align: center;"> <p>LWU900-DS/LHD878-DS</p>  </div> </div> <p>(3) "입력채널명" 대화상자에서 포트에 할당할 아이콘을 선택합니다. 또한 포트에 할당된 이름이 아이콘 선택에 따라 자동으로 전환됩니다. ENTER 또는 INPUT 버튼을 눌러 아이콘 선택을 결정합니다.</p> <p>(4) 아이콘과 함께 포트에 할당할 번호를 선택합니다. 공백 (할당된 번호 없음), 1, 2, 3 또는 4 중에서 번호를 선택할 수 있습니다. 다음 ENTER 또는 INPUT 을 누르십시오.</p> <p>(5) 포트에 할당된 이름을 수정하려면 사용자 선택 이름을 선택하고 ENTER 또는 INPUT 버튼을 누릅니다.</p> <div style="display: flex; justify-content: space-around;"> <div style="text-align: center;"> <p>LWU755-DS</p>  </div> <div style="text-align: center;"> <p>LWU900-DS/LHD878-DS</p>  </div> </div>

(다음 페이지에 계속)

조작 항목	설명
<p>입력채널명 (계속)</p>	<p>(6) 첫번째 행에 현재 사용중인 이름이 표시됩니다. ▲/▼/◀/▶ 버튼과 ENTER 버튼 또는 INPUT 버튼을 사용하여 문자를 선택하여 입력합니다. 한 번에 1 문자씩 삭제하려면, RESET 버튼을 누르거나, ◀ 및 INPUT 버튼을 동시에 눌러 주십시오. 또한 커서를 화면의 삭제 또는 모두 삭제로 이동시킨 다음 ENTER 버튼 또는 INPUT 버튼을 누르면 1 문자 또는 전체 문자가 삭제됩니다. 최대 16 문자까지 이름을 지정할 수 있습니다.</p> <p>(7) 이미 삽입된 문자를 변경하려면 ▲ 버튼을 눌러 커서를 첫번째 행으로 이동시킨 다음 ◀/▶ 버튼을 사용하여 커서를 변경할 문자로 이동시킵니다. ENTER 버튼 또는 INPUT 버튼을 누르면 문자가 선택됩니다. 그런 다음 위 항목 (6)에서 설명한 절차를 따릅니다.</p> <p>(8) 문자 입력을 종료하려면 커서를 화면의 OK 으로 이동시킨 다음 ▶, ENTER 또는 INPUT 버튼을 누릅니다. 변경 사항을 저장하지 않고 이전의 이름으로 되돌리려면 커서를 화면의 취소로 이동시킨 다음 ◀, ENTER 또는 INPUT 버튼을 누릅니다.</p>
<p>템플레이트</p>	<p>▲/▼ 버튼을 사용해 템플릿 화면의 모드를 전환시킵니다. ▶ (또는 ENTER) 버튼을 누르면 선택한 템플릿이 표시되고 ◀ 버튼을 누르면 표시된 화면이 닫힙니다.</p>

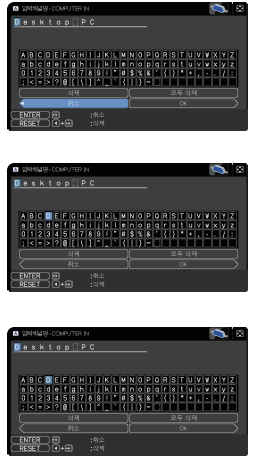



(다음 페이지에 계속)

기타 메뉴

기타 메뉴에서 아래 표에 표시된 조작 항목을 실행할 수 있습니다.

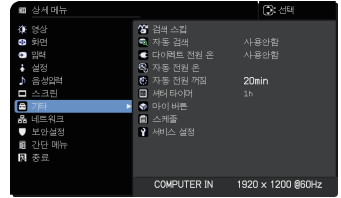
▲/▼ 커서 버튼을 사용하여 항목을 선택한 다음 ▶ 커서 버튼 또는 ENTER 버튼을 눌러 항목을 실행합니다. 그런 다음 아래 표에 따라 실행합니다.

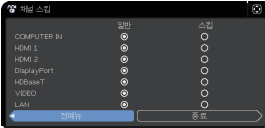

조작 항목	설명
<p>검색 스킵</p>	<p>설정 가능한 포트는 자동 검색 기능 (☑ 아래) 또는 제어판의 버튼을 선택함으로써 그 탐색이 무시됩니다.</p> <div style="display: flex; justify-content: space-around;"> <div style="text-align: center;"> <p>LWU755-DS</p>  </div> <div style="text-align: center;"> <p>LWU900-DS/LHD878-DS</p>  </div> </div> <p>(1) ▲/▼ 버튼을 사용해 영상 입력 포트를 선택하십시오.</p> <p>(2) ◀/▶ 버튼을 사용해 검색 스킵 기능의 사용 / 사용안함을 선택하십시오.</p> <p>일반 ⇄ 스킵</p> <p>스킵에 설정된 포트는 무시됩니다.</p> <p>동시에 스킵을 모든 포트에 설정할 수 없습니다.</p> <ul style="list-style-type: none"> • 수직분할 화면 / 화면 속 화면 표시 모드일 때는 이 설정이 유효하지 않습니다 (☑50).
<p>자동 검색</p>	<p>▲/▼ 버튼을 사용하여 자동 신호 검색 기능을 켜고 끕니다.</p> <p>사용 ⇄ 사용안함</p> <p>사용이 선택되면 신호 없음 감지 동작이 입력 포트를 통해 다음 순서로 자동으로 실행됩니다. 검색은 현재 사용중인 포트에서 시작됩니다. 그런 다음 입력 신호가 감지되면 프로젝터는 검색을 중지하고 이미지를 표시합니다.</p> <div style="text-align: center;"> <p>LAN ⇄ COMPUTER IN ⇄ HDMI 1</p> <p>↑ ↓</p> <p>VIDEO HDMI 2</p> <p>↑ ↓</p> <p>3G-SDI* ⇄ HDBaseT ⇄ DisplayPort</p> </div>

* LWU900-DS/LHD878-DS 에만 해당

(다음 페이지에 계속)

조작 항목	설명
다이렉트 전원 온	<p>▲/▼ 버튼을 사용하여 다이렉트 전원 온 기능을 켜고 끕니다. 사용 ⇄ 사용안함</p> <p>사용으로 설정하면 광원이 켜져 있을 때 전원이 차단된 후 프로젝터에 전원이 공급될 때만 일반적인 절차 (☐31)를 실행하지 않아도 프로젝터 광원이 자동으로 켜집니다.</p> <ul style="list-style-type: none"> 이 기능은 광원이 꺼져 있을 때 프로젝터에 전원이 공급되는 경우 실행되지 않습니다. 다이렉트 전원 온 기능을 이용하여 광원을 켜고 나서 약 20 분 동안 어떤 입력이나 동작도 감지되지 않을 경우, 자동 전원 꺼짐 기능 (☐89)이 비활성화된 경우에도 프로젝터가 꺼집니다. <p>⚠경고 ▶ 프로젝터가 자동으로 전원이 켜져도 안전할 만큼 설치 및 연결되었는지를 반드시 확인하십시오.</p>
자동 전원 온	<p>이 기능은 프로젝터가 스탠바이 모드에서 외부 장치의 비디오 신호 입력을 감지할 경우 프로젝터를 실행하여 화면에 이미지를 자동으로 표시합니다. 표시된 목록을 참조하여 입력을 선택하면 이 기능을 사용할 수 있습니다.</p> <ul style="list-style-type: none"> 스탠바이 모드가 네트워크 (WOL) 또는 절전으로 설정되어 있을 때는 이 기능을 사용할 수 없습니다. 연결된 외부 장치에 의해 이 기능이 본의 아니게 작동될 수도 있습니다. <p>⚠경고 ▶ 이 기능을 활성화하면 프로젝터에 연결된 기기를 작동하여 의도치 않게 프로젝터의 전원이 켜질 수 있습니다. 프로젝터 위나 주변에 물건을 두지 마십시오.</p> <p>▶ 프로젝터가 자동으로 전원이 켜져도 안전할 만큼 설치 및 연결되었는지를 반드시 확인하십시오.</p>

(다음 페이지에 계속)

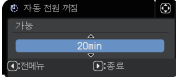
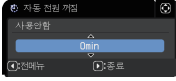
조작 항목	설명
<p>자동 전원 꺼짐</p>	<p>▲/▼ 버튼을 사용하여 프로젝터가 자동으로 꺼지는 시간을 조정합니다 . 길게 (최대 99 분) ⇔ 짧게 (최소 0 분 = 사용안 함)</p> <div style="display: flex; justify-content: space-around;">   </div> <p>시간이 0 으로 설정되면 프로젝터는 자동으로 꺼지지 않습니다 . 시간이 1 에서 99 사이로 설정되어 있고 신호가 없거나 부적절한 신호가 입력된 상태에서 경과 시간이 설정 시간에 도달하면 광원이 꺼집니다 . 해당 시간이 경과되는 중에 프로젝터 버튼이나 리모컨 버튼 가운데 하나를 누르거나 명령 가운데 하나 (가져오기 명령 제외) 를 CONTROL 포트에 전송하면 프로젝터가 꺼지지 않습니다 . 전원 끄기 단원을 참조하십시오 (31) .</p>
<p>셔터 타이머</p>	<p>▲/▼ 버튼을 사용하여 셔터를 닫은 후 프로젝터의 전원이 자동적으로 꺼질 때까지의 시간을 설정하여 주십시오 . 1h ⇔ 3h ⇔ 6h ↑—————↑</p> <ul style="list-style-type: none"> 프로젝터를 다시 켜면 세이드가 자동으로 열리게 됩니다 .

(다음 페이지에 계속)

조작 항목	설명
<p>마이 버튼</p>	<p>이 항목은 다음 기능 중 하나를 리모컨의 MY BUTTON 1 에서 4 에 할당합니다 (M7).</p> <p>(1) 마이 버튼 메뉴의 ▲ / ▼ 버튼을 사용해 MY BUTTON (1-4) 를 선택하십시오 .</p> <p>(2) 그런 다음 ◀/▶ 버튼을 사용하여 다음 기능 가운데 하나를 선택된 버튼에 설정합니다 .</p> <p><u>마이 이미지</u>: 마이 이미지 메뉴를 표시합니다 (M 네트워크 가이드 의 5. 마이 이미지 기능) .</p> <p><u>메신저</u>: 화면에 표시되는 메신저 텍스트를 켜거나 끕니다 (M 네트워크 가이드 의 6. 메신저 기능) .</p> <p>표시를 위해 전송된 텍스트 데이터가 없는 경우에는 " 메신저 데이터가 없습니다 " 라는 메시지가 표시됩니다</p> <p><u>화면 가림</u>: 화면 가림 기능을 켜거나 끕니다 .</p> <p><u>셔터</u>: 렌즈 셰이드를 닫음과 열음으로 합니다 (M49)</p> <p><u>수직분할 화면 / 화면 속 화면 전환</u>: 수직분할 화면 표시 모드일 때 좌우측 화상을 바꿉니다. 화면 속 화면 모드에서 기본 영상과 보조 영상을 전환합니다 (M50).</p> <p><u>화면 속 화면 위치</u>: 화면 속 화면 위치를 전환합니다 .</p> <p><u>정보</u>: 시스템 _ 정보 , 입력 _ 정보 (M104), 무선 정보 또는 네트워크 정보 , 기타 정보 를 표시하거나 아무 것도 표시하지 않습니다 .</p> <p><u>사용자설정</u>: 저장된 조정 데이터 가운데 하나를 로드합니다 (M62). 2 개 이상의 데이터를 저장하는 경우 , MY BUTTON 을 누를 때마다 조정이 변경됩니다 .</p> <p>메모리에 어떤 데이터도 저장되지 않은 경우 " 보존 데이터 없음 " 이라는 대화상자가 표시됩니다 .</p> <p>사용중인 조정 데이터가 메모리에 저장되지 않으면 우측에 대화상자가 표시됩니다 .</p> <p>현재의 조정을 유지하려면 ▶ 버튼을 눌러 종료하십시오 . 그렇지 않으면 사용중인 조정된 조건이 데이터 로딩 시 겹쳐 쓰기 됩니다 .</p> <p><u>영상 모드</u>: 영상 모드를 변경합니다 (M60).</p> <p><u>필터 리셋</u>: 필터 사용 시간 초기화 확인 여부를 묻는 대화상자를 표시합니다 (M74).</p> <p><u>템플레이트</u>: 템플레이트 항목 (M85) 으로 선택된 템플레이트 패턴 을 표시 또는 비표시합니다 .</p> <p><u>음소거</u>: 오디오 무음기를 켜 / 끄므로 바꿈 .</p> <p><u>해상도</u>: " 해상도 " 메뉴를 사용 / 사용안함으로 설정합니다 . (M70)</p> <p><u>광출력</u>: " 광출력 " 대화상자를 변경합니다 . (M73)</p>

(다음 페이지에 계속)

조작 항목	설명								
마이 버튼 (계속)	eClarity: eClarity 대화상자 (M62) 를 설정 / 해제합니다 . HDCR: HDCR 대화상자 (M62) 를 설정 / 해 제합니다 . 마이 버튼 : 마이 버튼 대화 상자 (M90) 를 켜거나 끕니다 .								
스케줄	<p>■ 항목을 설정하는 방법</p> <p>1. ▲/▼/◀/▶ 커서 버튼을 사용하여 메뉴를 선택하거나 조정합니다 .</p> <p>2. OK를 선택하여 설정을 완료합니다.</p>								
	<p>알림 • 실제 화면 표시 (OSD) 를 참조하여 적절히 조작합니다 .</p>								
	<table border="1"> <thead> <tr> <th>조작 항목</th> <th>설명</th> </tr> </thead> <tbody> <tr> <td>날짜와 시간</td> <td>프로젝터에 기준 시간을 설정하려면 현재 날짜 (년 / 월 / 일) 및 시간 (24 시간 단위) 을 입력합니다 .</td> </tr> <tr> <td>특정일</td> <td>특정한 하루만을 실행하려면 날짜 (월 / 일) 를 지정합니다 . 특정일 -1 부터 특정일 -10 까지의 10 가지 스케줄을 설정할 수 있습니다 .</td> </tr> <tr> <td>프로그램 편집</td> <td>하루 중 몇 시에 어떤 이벤트를 실행할지 설정합니다 . 하루에 1 개 프로그램을 설정할 수 있으며 최대 16 개 프로그램을 설정할 수 있습니다 . 1 개 프로그램에 최대 20 개 이벤트를 설정할 수 있습니다 .</td> </tr> </tbody> </table>	조작 항목	설명	날짜와 시간	프로젝터에 기준 시간을 설정하려면 현재 날짜 (년 / 월 / 일) 및 시간 (24 시간 단위) 을 입력합니다 .	특정일	특정한 하루만을 실행하려면 날짜 (월 / 일) 를 지정합니다 . 특정일 -1 부터 특정일 -10 까지의 10 가지 스케줄을 설정할 수 있습니다 .	프로그램 편집	하루 중 몇 시에 어떤 이벤트를 실행할지 설정합니다 . 하루에 1 개 프로그램을 설정할 수 있으며 최대 16 개 프로그램을 설정할 수 있습니다 . 1 개 프로그램에 최대 20 개 이벤트를 설정할 수 있습니다 .
	조작 항목	설명							
	날짜와 시간	프로젝터에 기준 시간을 설정하려면 현재 날짜 (년 / 월 / 일) 및 시간 (24 시간 단위) 을 입력합니다 .							
특정일	특정한 하루만을 실행하려면 날짜 (월 / 일) 를 지정합니다 . 특정일 -1 부터 특정일 -10 까지의 10 가지 스케줄을 설정할 수 있습니다 .								
프로그램 편집	하루 중 몇 시에 어떤 이벤트를 실행할지 설정합니다 . 하루에 1 개 프로그램을 설정할 수 있으며 최대 16 개 프로그램을 설정할 수 있습니다 . 1 개 프로그램에 최대 20 개 이벤트를 설정할 수 있습니다 .								
<p>■ 설정 절차</p> <p>① 날짜와 시간에서 현재 날짜 / 시간을 기준으로 정합니다 .</p> <p>② 프로그램 편집에서 하루 중 몇 시에 어떤 이벤트를 실행할 지 스케줄을 작성합니다 .</p> <p>③ 스케줄을 작성할 날짜 (특정한 하루 : 특정일 또는 요일 : 매주) 를 선택한 다음 프로그램을 선택합니다 .</p> <p>요일과 특정일은 상하 스크롤로 화면을 전환할 수 있습니다 . (1/2 페이지 : 요일 , 2/2 페이지 : 특정일)</p>									

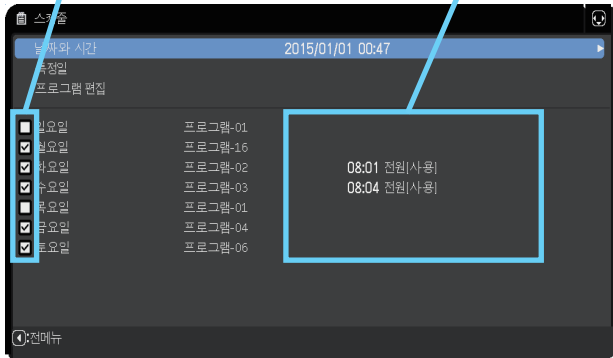
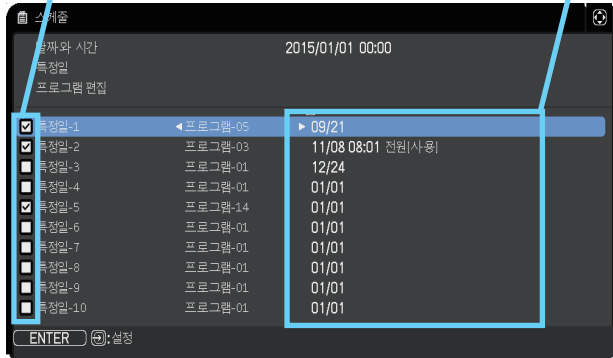

(다음 페이지에 계속)

조작 항목	설명
<p>스케줄 (계속)</p>	<p>■ 활성화하는 방법 (날짜와 시간 / 특정일) 확인란에 체크 표시를 합니다.</p> <p>확인란의 체크 표시</p> <p>체크 표시를 하면 날짜와 첫 설정 정보를 볼 수 있습니다.</p>  <p>1/2페이지 (날짜(연/월/일)와 시간(24시간 기준)을 설정합니다.)</p> <p>확인란의 체크 표시</p> <p>체크 표시를 하면 날짜와 첫 설정 정보를 볼 수 있습니다.</p>  <p>2/2페이지 (1부터 10까지 구체적인 날짜를 설정합니다.)</p> <p>"토요일"을 선택한 상태에서 ▼ 커서 버튼을 눌러 1/2페이지에서 2/2페이지로 이동합니다.</p>

(다음 페이지에 계속)

조작 항목	설명
<p>스케줄 (계속)</p>	<p>■ 프로그램 편집 프로그램 1~16의 시간과 이벤트는 편집할 수 있습니다.</p> <ul style="list-style-type: none"> • 전메뉴 이 항목을 선택하여 스케줄의 상단 메뉴로 돌아갑니다. • 선택 편집할 프로그램을 1~16번 중에 선택합니다. 각 프로그램에 최대 20개 이벤트를 설정할 수 있습니다. • 복사 선택한 프로그램 (시간과 이벤트 설정 포함)을 다른 프로그램에 복사할 수 있습니다. • 적용 이 항목을 선택하면 모든 조정과 설정이 적용 및 저장됩니다. 

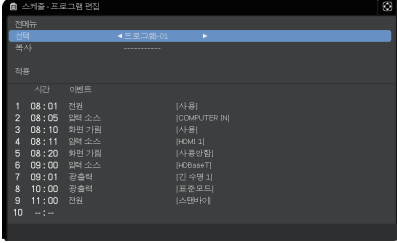
(다음 페이지에 계속)

조작 항목	설명
<p>스케줄 (계속)</p>	<p>■ 선택한 프로그램을 편집하는 방법</p> <ol style="list-style-type: none"> 이벤트를 1~20번 중에 선택합니다. ▲/▼ 커서 버튼을 사용하여 선택합니다. ▶ 커서 버튼을 눌러 시간과 이벤트를 설정합니다. ◀/▶ 커서 버튼을 사용하여 선택합니다. ◀/▶ 커서 버튼을 사용하여 조정합니다.  <p>아래 열거된 바와 같이 이벤트를 선택할 수 있습니다.</p> <ul style="list-style-type: none"> ◦ 전원 - 사용, 스탠바이 ◦ 입력 소스 - "입력 소스" 채널 ◦ 마이 이미지 - 이미지-1~4, 이미지 사용안함 ◦ 메신저 - 텍스트-1~12, 텍스트 사용안함 ◦ 광출력 - 일반, 긴 수명 1, 긴 수명 2, 저소음모드 ◦ 화면 가림 - 사용, 사용안함  <ol style="list-style-type: none"> ▶ 커서 버튼을 눌러 설정을 완료합니다. 적용을 선택하여 설정을 저장합니다. <div style="border: 1px solid black; border-radius: 15px; padding: 10px; margin-top: 10px;"> <p>알림 • 실제 화면 표시 (OSD) 를 참조하여 적절히 조작합니다. • 스탠바이 모드를 네트워크 (WOL) 또는 절전으로 설정하면 스탠바이 모드 (예 : 전원 - 사용) 에서 스케줄 기능이 작동하지 않습니다.</p> </div>

(다음 페이지에 계속)

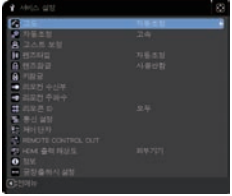
조작 항목	설명
	<p>이 항목을 선택하면 서비스 설정 메뉴가 표시됩니다. ▲/▼ 버튼을 사용하여 항목을 표시한 다음 리모컨의 ► 버튼 또는 ENTER 버튼을 눌러 항목을 실행합니다.</p> 
서비스 설정	<p>고도 ▲/▼ 버튼을 사용하여 냉각 팬의 회전 속도를 변경합니다. 프로젝터를 약 1600m 이상 높이에서 사용하는 경우, 고속을 선택하십시오. 그렇지 않으면 자동조정을 선택하십시오. 고속이 선택되면 프로젝터 소음이 더 커집니다. 고속 ⇄ 자동조정</p>
	<p>자동 조정 ▲/▼ 버튼을 사용하여 한 가지 모드를 선택합니다. 사용안함을 선택하면 자동 조정 기능이 비활성화됩니다. 미세 ⇄ 고속 ⇄ 사용안함 ↑—————↓</p> <p><u>미세</u> : 수평키 조정을 포함한 좀더 미세한 조정. <u>고속</u> : 수평키를 입력 신호를 위해 미리 조정된 데이터로 설정하는 좀 더 빠른 조정.</p> <ul style="list-style-type: none"> • 입력 이미지, 프로젝터에 연결된 신호 케이블, 프로젝터 주변의 환경 등과 같은 조건에 따라 자동 조정이 올바르게 실행되지 않을 수도 있습니다. 그러한 경우 사용안함을 선택하여 자동 조정을 비활성화한 다음 수동으로 조정하십시오.
	<p>고스트 보정 ▲/▼ 버튼으로 설정을 조정하여 고스트 현상을 제거합니다.</p>

(다음 페이지에 계속)

조작 항목	설명
<p>서비스 설정 (계속)</p>	<p>렌즈타입</p> <p>(1) ▲ / ▼ 버튼으로 현재에 사용하는 렌즈 타입을 선택하고 ▶ 또는 ENTER 버튼을 눌러 주십시오. 자동조정을 선택하면 프로젝터는 자동적으로 렌즈 타입을 결정합니다.</p> <p>(2) 확인 메시지 대화 상자가 표시됩니다. 렌즈 타입을 저장하려면 ▶ 또는 ENTER 버튼을 누릅니다.</p> <ul style="list-style-type: none"> • 이 설정은 키스톤 왜곡 등에 영향을 줍니다. • 프로젝터에 의해 결정된 렌즈 타입이 "자동조정"의 오른쪽에 표시됩니다. • 이 항목이 자동조정에 설정되어 있을 때 프로젝터가 자동적으로 렌즈 타입을 검출할 수 없을 경우에는 "알 수 없는 렌즈입니다." 이 "자동조정"의 오른쪽에 표시됩니다. • 옵션으로 이용할 수 있는 렌즈에 대해서는 대리점에 문의하십시오.
	<p>렌즈잠금</p> <p>▲ / ▼ 버튼을 사용해 키 잠금 기능의 사용 / 사용안함을 설정합니다. 사용이 선택된 경우에는 버튼 (ZOOM, ZOOM +/-, FOCUS, FOCUS +/-, SHIFT, LENS SHIFT, LENS MEMORY) 이 잠기게 됩니다.</p> <p>사용 ⇄ 사용안함</p>

(다음 페이지에 계속)

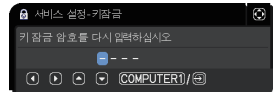
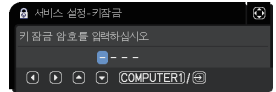

조작 항목	설명
<p>서비스 설정 (계속)</p>	<p>키잠금</p> <p>(1) ▲/▼ 버튼으로 작동 제어를 선택합니다. 제어판 ⇄ 리모컨</p> <p>(2) ◀/▶ 버튼을 사용하여 모두, 사용 또는 사용안함을 선택합니다. 모두 ⇄ 사용 ⇄ 사용안함</p> <p>모두를 선택하면 모든 키 기능이 비활성화됩니다. 2 단계에서 사용을 선택하면 1 단계에서 선택한 작동 제어의 STANDBY/ON 을 제외한 버튼이 잠깁니다. 사용안함을 선택하면 단계 1 에서 선택한 조작 제어의 버튼 잠금이 해제됩니다.</p> <ul style="list-style-type: none"> 프로젝터의 파손이나 우발적인 프로젝터 버튼 누르기를 피하려면 이 기능을 사용하십시오. 동시에 두 가지 옵션을 사용안함으로 설정할 수는 없습니다. 모두를 선택하면 암호 설정 화면이 표시됩니다. 다음과 같이 설정합니다. <p>1. 암호 설정</p> <p>1) ◀/▶ 버튼을 사용하여 모두로 선택하면 확인 메시지가 표시됩니다.</p> <p>2) ▶ 버튼을 누르면 키 잠금 암호를 입력하십시오 상자가 표시됩니다.</p> <p>3) ▲/▼/◀/▶, INPUT, 또는 ⏻ 버튼을 사용하여 네 부분으로 구성된 암호를 입력합니다. 키 잠금 암호를 다시 입력하십시오 상자가 표시됩니다. 같은 암호를 재입력합니다. 이렇게 하면 암호 등록 이 완료됩니다. 키 잠금 암호를 입력하십시오 상자 또는 키 잠금 암호를 다시 입력 하십시오 상자가 표시되어 있을 때 약 55 초 동안 어떤 키도 누르지 않으면 메뉴가 닫힙니다. • 암호를 잊지 않도록 적어놓습니다.</p>

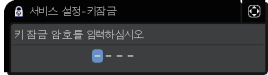

(다음 페이지에 계속)

조작 항목	설명
<p>서비스 설정 (계속)</p>	<p>2. 암호 잠금 기능 비활성화 잠긴 키로 이 항목의 잠금을 해제하는 경우 OSD가 표시되지 않는 동안 등록된 암호를 입력하십시오. 암호를 입력하는 동안 SECURITY 표시기가 점멸합니다. 잠기지 않은 키로 이 항목의 잠금을 해제하는 경우 아래 절차를 따르십시오. 잠기지 않은 키: 리모컨이 모두로 설정되어 있으면 제어판이고, 제어판이 모두로 설정되어 있으면 리모컨입니다. 모두로 설정한 상태에서 ▶ 버튼을 누르면 키 잠금 암호를 입력하십시오 상자가 표시됩니다. 등록된 암호를 입력하면 암호 잠금 기능이 비활성화됩니다. 잘못된 암호를 입력하면 대화 상자가 다시 표시됩니다.</p> 

(다음 페이지에 계속)

조작 항목	설명
<p>서비스 설정 (계속)</p>	<p>리모컨 수신부 (1) ▲/▼ 버튼을 사용하여 리모컨 센서를 선택합니다. 전방 ⇄ 후방 ⇄ HDBaseT  (2) ◀/▶ 버튼을 이용하여 변경합니다. 사용 ⇄ 사용안함 • 한쪽의 센서가 꺼져 있을 때에는 다른 한쪽도 끌 수 없습니다.</p>
	<p>리모컨 주파수 (1) ▲/▼ 버튼을 사용하여 프로젝터의 리모컨 센서 설정을 변경합니다 (4, 29). 1: 표준 ⇄ 2: 고 (2) ◀/▶ 버튼을 사용해 프로젝터의 무선 센서의 사용 / 사용안함의 설정을 변경하십시오. 사용 ⇄ 사용안함 리모컨이 정상적으로 기능하지 않을 경우에는 이 중 한 가지를 사용안함으로 설정하십시오. • 동시에 두 가지 옵션을 사용안함으로 설정할 수는 없습니다.</p>
	<p>리모컨 ID 이 항목을 선택하고 옵션 리모컨의 ID 1-4 버튼 중 아무거나 누르면 이 메뉴가 표시됩니다. 리모컨 ID 메뉴에서 ▲/▼ 버튼을 사용해 ID 를 선택하고 ▶ 버튼을 누르십시오. 모두 ⇄ 1 ⇄ 2 ⇄ 3 ⇄ 4  프로젝터는 ID 버튼이 이 번호로 설정된 리모컨에 의해 제어됩니다. 모두가 선택된 경우 프로젝터는 ID 설정과 관계없이 리모컨으로 제어할 수 있습니다. • 리모컨 (옵션)에서만 사용할 수 있습니다.</p>

(다음 페이지에 계속)

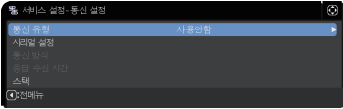
조작 항목	설명	
<p>서비스 설정 (계속)</p>	<p>통신 설정</p>	<p>이 항목을 선택하면 통신 설정 메뉴가 표시됩니다. 이 메뉴에서 CONTROL 포트를 통해서 프로젝터의 시리얼 통신 설정을 할 수 있습니다.</p>  <ul style="list-style-type: none"> • 커서 버튼 ▲/▼ 을 사용해 항목을 선택한 다음 ► 버튼을 사용해 선택한 설정 항목의 하위 메뉴를 여십시오. 또는, ◀ 버튼을 누르는 대신 ► 버튼을 누르면 설정을 변경하지 않고 이전 메뉴로 복귀하게 됩니다. • 각각의 하위 메뉴는 위의 설명과 같이 조작할 수 있습니다. • 시리얼 통신의 기능에 대해서는 네트워크 가이드를 참조하십시오.
		<p>통신 유형 CONTROL 포트를 통해서 전송에 사용하는 통신 유형을 선택합니다.</p> <p>네트워크 브릿지: 컴퓨터에서 이 프로젝터를 경유해 외부 장치를 네트워크 터미널로서 제어할 필요가 있는 경우에 이 유형을 선택하십시오.</p> <p>CONTROL 포트는 RS-232C 명령을 수락하지 않습니다. (네트워크 가이드 의 7. 네트워크 브릿지 기능).</p> <p>사용안함: 이 모드를 선택해서 CONTROL 포트를 사용해서 RS-232C 명령을 수신합니다.</p> <ul style="list-style-type: none"> • 기본 설정으로는 사용안함이 선택되어 있습니다. • 네트워크 브릿지를 선택할 경우 항목과 통신 유형을 확인하십시오 (107).

(다음 페이지에 계속)

조작 항목	설명	
서비스 설정 (계속)	통신 설정 (계속)	<p>시리얼 설정 CONTROL 포트에 대한 시리얼 통신 조건을 선택합니다.</p> <p>변조 속도 4800bps ⇔ 9600bps ⇔ 19200bps ⇔ 38400bps ↑—————↑</p> <p>패리티 없음 ⇔ 홀수 ⇔ 짝수 ↑—————↑</p>
		<p>통신 방식 CONTROL 포트에서 네트워크 브릿지에 의한 통신의 통신 방식을 선택하십시오.</p> <p>반이중 통신 ⇔ 전이중 통신</p> <p><u>반이중 통신</u>: 이 방식의 경우 프로젝터가 양방향 통신을 하게 되지만 데이터의 전송과 수신을 동시에 할 수 없습니다</p> <p><u>전이중 통신</u>: 이 모드에서는 프로젝터가 동시에 송신과 수신을 하는 양방향 통신을 합니다.</p> <ul style="list-style-type: none"> • 기본 설정으로는 반이중 통신이 선택되어 있습니다. • 반이중 통신을 선택한 경우 응답 수신 시간 (📖102) 항목의 설정을 확인하십시오.



(다음 페이지에 계속)

조작 항목	설명	
<p>서비스 설정 (계속)</p>	<p>통신 설정 (계속)</p>	<p>응답 수신 시간 네트워크 브릿지와 CONTROL 포트를 통한 반이중 통신으로 통신을 하는 다른 장치로부터 응답 데이터를 수신할 시간 간격을 선택하십시오 . 사용안함 ⇔ 1s ⇔ 2s ⇔ 3s ↑—————↑ 사용안함: 프로젝터의 송신 데이터를 수신하는 장치로부터의 응답을 확인할 필요가 없는 경우에 이 모드를 선택하십시오 . 이 모드의 경우 프로젝터는 컴퓨터로부터의 데이터를 연속적으로 송신할 수 있습니다 . 1s/2s/3s: 프로젝터가 프로젝터의 송신 데이터를 수신하는 장치로부터의 응답을 기다리는 시간을 선택하십시오 . 응답을 기다리는 동안 프로젝터는 CONTROL 포트에서 데이터를 송신하지 않습니다 .</p> <ul style="list-style-type: none"> • 이 메뉴는 통신 유형으로 네트워크 브릿지가 선택되고 통신 방식으로 반이중 통신이 선택된 경우에만 사용할 수 있습니다 (101). • 기본 설정으로는 사용안함이 선택되어 있습니다 . <p>스택 . 이 항목을 선택하면 스택 메뉴가 표시됩니다 . 더 상세한 정보에 관해서는 인스턴트 스택을 참조하십시오 .</p> <ul style="list-style-type: none"> • 스택 모드가 메인 또는 서브로 설정되면 , 통신 설정 메뉴의 다른 항목은 비활성화됩니다 .
	<p>제어 단자</p>	<p>유선 네트워크 LAN 포트를 사용할지 , HDBaseT 포트를 사용할지 선택합니다 . LAN ⇔ HDBaseT</p> <div style="border: 2px solid black; padding: 10px;"> <p>알림 • 네트워크 연결에는 LAN 또는 HDBaseT 포트만 사용할 수 있습니다 . 환경에 따라 포트를 전환하십시오 .</p> <ul style="list-style-type: none"> • 설정 메뉴 - 스탠바이 모드에서 네트워크 (WOL) 이 선택된 경우 제어 단자를 조작할 수 없습니다 . </div>

(다음 페이지에 계속)

조작 항목	설명	
서비스 설정 (계속)	REMOTE CONTROL OUT	<p>REMOTE CONTROL OUT 포트를 전환합니다 .</p> <p>1) ▲/▼ 버튼을 사용하여 전환 모드를 선택합니다 . REMOTE CONTROL: 적외선 리모컨 또는 유선 리모컨의 신호를 사용 / 사용안함으로 전환합니다 . HDBaseT: HDBaseT 의 리모컨 신호를 사용 / 사용안함으로 전환합니다 .</p> <p>2) ◀/▶ 버튼을 사용하여 사용 / 사용안함으로 전환합니다 . 사용 ⇔ 사용안함</p> <p>여러 대의 리모컨을 동시에 사용하여 작동하면 프로젝터 또는 REMOTE CONTROL OUT 에 연결된 프로젝터가 올바르게 작동하지 않을 수 있습니다 .</p>
	HDMI 출력 해상도	<p>장치를 선택하여 HDMI 출력의 해상도 정보를 참조합니다 . 외부기기 ⇔ 프로젝터</p> <ul style="list-style-type: none"> 외부기기를 선택하면 , 프로젝터에 입력되는 신호와 프로젝터에서 출력되는 신호의 해상도는 프로젝터 또는 모니터와 같이 연결된 장치의 최대 해상도에 의해 제한될 수 있습니다 . 프로젝터를 선택하면 , HDMI OUT 에 연결된 장치의 이미지가 정상적으로 표시되지 않을 수 있습니다 .

(다음 페이지에 계속)

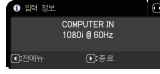
조작 항목	설명
<p>서비스 설정 (계속)</p>	<p>정보</p> <p>이 항목을 선택하면 “입력 _ 정보” 대화상자가 표시됩니다. 이 대화상자는 사용중인 입력에 대한 정보를 표시합니다.</p> <div style="display: flex; justify-content: space-around;">    </div> <ul style="list-style-type: none"> • 대화상자에 표시되는 “프레임 잠금” 메시지는 프레임 잠금 기능이 동작하고 있음을 나타냅니다. • 이 항목은 신호가 없는 경우와 동기 신호가 지정 범위를 이탈한 경우 선택할 수 없습니다. • 마이 텍스트 표시가 사용으로 설정되면 마이 텍스트와 입력 정보가 입력 _ 정보 상자에 함께 표시됩니다 (111).
	<p>공장 출하 시 설정</p> <p>▶ 버튼을 사용하여 OK 를 선택하면 이 기능이 실행됩니다. 이 기능에 의해 모든 메뉴의 모든 항목이 한꺼번에 초기 설정으로 복귀합니다. 광원사용시간, 필터사용시간, 표시언어, 자동 공백, 필터 청소 메시지, 스탠바이 모드, 통신 설정, 스케줄, 제어 단자, REMOTE CONTROL OUT, 네트워크, 보안설정과 같은 항목들은 초기화되지 않습니다.</p> <p>취소 ⇨ OK</p>

네트워크 메뉴

네트워크 조작에 대한 자세한 내용은 네트워크 가이드를 참조하십시오 .
프로젝터의 네트워크 설정이 올바르지 않으면 네트워크 장애가 발생할 수도 있습니다 . 네트워크의 기존 접속 장치 (AP) 에 연결하기 전에 네트워크 관리자에게 문의해야 합니다 .

보안설정 메뉴

본 프로젝터에는 보안 기능이 탑재되어 있습니다.
 보안설정 메뉴에서 아래 표의 항목을 수행할 수 있습니다.
 보안설정 메뉴 사용하기 : 보안 기능을 사용하기 전에 먼저 사용자 등록이 필요합니다.

보안설정 메뉴로 들어가십시오.

- ▶ 버튼을 누르십시오. '패스워드를 입력해 주십시오.' 상자가 표시됩니다.
- ▲/▼/◀/▶ 버튼을 사용해 등록된 패스워드를 입력하십시오.
 공장 출고 시 기본 비밀번호는 다음과 같습니다.

LWU900-DS/LWU755-DS : 7619 LHD878-DS : 6019

이 패스워드는 변경될 수 있습니다 (아래). '패스워드를 입력해 주십시오.' 상자의 오른쪽으로 커서를 이동시키고 ▶ 버튼을 눌러 보안설정 메뉴가 표시되게 하십시오.

- 가능한 한 공장 출하시의 기본 패스워드를 변경할 것을 권장합니다.
- 잘못된 패스워드가 입력된 경우 다시 '패스워드를 입력해 주십시오.' 상자가 표시됩니다. 잘못된 패스워드가 3회 입력되면 프로젝터가 꺼집니다. 그 다음에는 잘못된 패스워드가 입력될 때마다 프로젝터가 꺼집니다.

- 아래 표에 표시된 항목을 수행할 수 있습니다.

패스워드를 기억하지 못하는 경우

- '패스워드를 입력해 주십시오.' 상자가 표시된 동안에 리모컨의 RESET 버튼을 약 3 초간 누르거나 프로젝터의 ▶ 버튼을 누른 상태에서 INPUT 버튼을 3 초간 누르십시오.
- 10 자리의 문의 코드가 표시됩니다. 10 자리의 문의 코드로 대리점에 문의하십시오. 사용자의 등록 정보가 확인된 다음에 패스워드가 보내집니다.

• 문의 코드가 표시된 상태에서 약 55 초 동안 버튼 입력이 없을 경우 메뉴가 닫히게 됩니다. 필요한 경우에는 순서 (1) 부터 다시 수행하십시오.

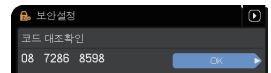
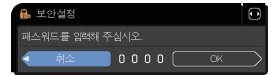
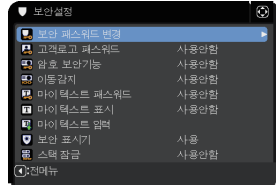
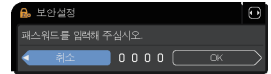
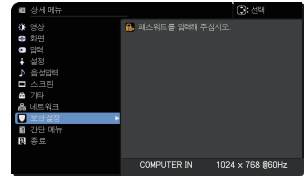

조작 항목	설명
보안 패스워드 변경	<ol style="list-style-type: none"> 보안설정 메뉴의 ▲/▼ 버튼을 사용해 보안 패스워드 변경을 선택하고 ▶ 버튼을 눌러 '새 패스워드를 입력하십시오.' 상자가 표시되게 하십시오. ▲/▼/◀/▶ 버튼을 사용해 새로운 패스워드를 입력하십시오. '새 패스워드를 입력하십시오.' 상자의 오른쪽으로 커서를 이동시키고 ▶ 버튼을 눌러 '새 패스워드를 다시 입력하십시오.' 상자가 표시되면 동일한 패스워드를 다시 입력하십시오. '새 패스워드를 다시 입력하십시오.' 상자의 오른쪽으로 커서를 이동시킨 다음 ▶ 버튼을 누르면 '새 패스워드를 메모하십시오.' 상자가 약 30 초 동안 표시됩니다. 이 때 패스워드를 메모하십시오. 리모컨의 ENTER 버튼을 누르거나 프로젝터의 ▶ 버튼을 누르면 '새 패스워드를 메모하십시오.' 상자가 닫히게 됩니다. • 패스워드를 잘 기억해 두십시오.

(다음 페이지에 계속)

조작 항목	설명
<p>고객로그 패스워드</p>	<p>고객로그 패스워드 기능을 사용하여 고객로그 기능의 무단 사용을 방지하고 현재 등록된 고객로그 이미지가 겹쳐 쓰기 되는 것을 방지할 수 있습니다 .</p> <p>1 고객로그 패스워드 켜기</p> <p>1-1 보안 설정 메뉴에서 ▲/▼ 버튼을 사용하여 고객로그 패스워드를 선택한 다음 ► 버튼을 눌러 고객로그 패스워드 사용 / 사용안함 메뉴를 표시합니다 .</p> <p>1-2 고객로그 패스워드 사용 / 사용안함 메뉴에서 ▲/▼ 버튼을 사용하여 사용을 선택합니다 . '새 패스워드를 입력하십시오' 상자 (작음) 가 표시됩니다 .</p> <p>1-3 ▲/▼/◀/▶ 버튼을 사용하여 패스워드를 입력합니다 . 커서를 '새 패스워드를 입력하십시오' 상자 (작음) 의 우측으로 이동시켜 ► 버튼을 눌러 '새 패스워드를 다시 입력하십시오' 상자를 표시한 다음 같은 패스워드를 다시 입력합니다 .</p> <p>1-4 커서를 '새 패스워드를 다시 입력하십시오' 상자의 우측으로 이동시킨 다음 ► 버튼을 누르면 '새 패스워드를 메모하십시오' 상자가 30 초 동안 표시됩니다 이 시간 동안 패스워드를 기록하십시오 . 리모컨의 ENTER 버튼 또는 프로젝터의 ► 버튼을 누르면 고객로그 패스워드 사용 / 사용안함 메뉴로 복귀합니다 .</p> <p>고객로그용 패스워드가 설정되는 경우</p> <ul style="list-style-type: none"> • 고객로그 등록 기능 (과 메뉴) 를 이용할 수 없습니다 . • 고객로그잠금 메뉴를 이용할 수 없습니다 . • 초기 화면 설정이 고객로그에서 잠금 상태가 됩니다 (그리고 메뉴를 이용할 수 없습니다) . <p>고객로그 패스워드를 끄면 이 기능들을 정상적으로 조작할 수 있습니다 .</p> <ul style="list-style-type: none"> • 고객로그 패스워드를 분실하지 않도록 주의하십시오 . <p>2 고객로그 패스워드 끄기</p> <p>2-1 1-1 의 절차를 따라 고객로그 패스워드 사용 / 사용안함 메뉴를 표시합니다 .</p> <p>2-2 사용안함을 선택하여 '패스워드를 입력해 주십시오' 상자 (큼) 를 표시합니다 . 등록된 패스워드를 입력하면 화면이 고객로그 패스워드 사용 / 사용안함 메뉴로 복귀합니다 .</p> <p>올바르지 않은 패스워드가 입력되면 이 메뉴가 닫힙니다 . 필요한 경우 2-1 의 절차를 반복합니다 .</p> <p>3 패스워드를 분실한 경우</p> <p>3-1 1-1 의 절차를 사용하여 고객로그 패스워드 사용 / 사용안함 메뉴를 표시합니다 .</p> <p>3-2 사용안함을 선택하여 '패스워드를 입력해 주십시오 . ' 상자 (큼) 를 표시합니다 . 10 자리의 조회 코드가 상자 안에 표시됩니다 .</p> <p>3-3 10 자리 조회 코드를 이용하여 대리점에 문의합니다 사용자 등록 정보가 확인되면 사용자 패스워드가 전송됩니다 .</p>

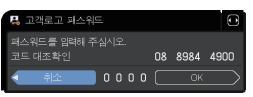
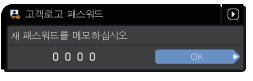
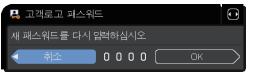
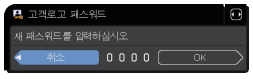
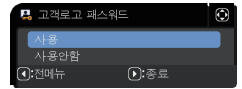

(다음 페이지에 계속)

조작 항목	설명
<p>암호 보안기능</p>	<p>암호 보안기능은 등록된 코드가 입력되지 않는 경우 프로젝터가 사용되는 것을 방지합니다.</p> <p>1 핀 잠금을 켜십시오</p> <p>1-1 보안설정 메뉴에서 ▲/▼ 버튼을 사용하여 암호 보안기능을 선택한 다음 ► 버튼 또는 ENTER 버튼을 눌러 암호 보안기능 사용 / 사용안함 메뉴를 표시합니다.</p> <p>1-2 암호 보안기능 사용 / 사용안함 메뉴에서 ▲/▼ 버튼을 사용하여 사용을 선택하면 '암호를 입력하십시오' 상자가 표시됩니다.</p> <p>1-3 ▲/▼/◀/▶, 버튼, COMPUTER 1 또는 INPUT 버튼을 사용하여 네 부분으로 구성된 암호를 입력합니다. '암호를 다시 입력하십시오' 상자가 표시됩니다. 같은 암호를 재입력합니다. 이렇게 하면 암호 등록이 완료됩니다.</p> <ul style="list-style-type: none"> • '암호를 입력하십시오' 상자 또는 '암호를 다시 입력하십시오' 상자가 표시되어 있을 때 약 55 초 동안 어떤 키도 누르지 않으면 메뉴가 닫힙니다. 필요한 경우 1-1 의 절차를 반복합니다. <p>나중에 AC 전원을 끄고 나서 프로젝터가 재기동되면 '암호를 입력하십시오' 상자가 표시됩니다. 등록된 암호를 입력합니다. 등록된 암호를 입력하면 프로젝터를 사용할 수 있게 됩니다. 올바르게 않은 암호가 입력되면 '암호를 입력하십시오' 상자가 다시 표시됩니다.</p> <p>올바르지 않은 암호를 3 회 연속 입력하면 프로젝터가 꺼집니다. 그 뒤 올바른 암호가 입력될 때마다 프로젝터가 꺼집니다. '암호를 입력하십시오' 상자가 표시되어 있을 때 약 5 분 동안 어떤 키도 누르지 않으면 프로젝터도 꺼집니다.</p> <p>이 기능은 AC 전원을 끄고 나서 프로젝터를 기동할 때만 작동합니다.</p> <ul style="list-style-type: none"> • 암호를 분실하지 않도록 주의하십시오. <p>2 암호 보안 끄기</p> <p>2-1 1-1 의 절차를 따라 암호 보안기능 사용 / 사용안함 메뉴를 표시합니다.</p> <p>2-2 ▲/▼ 버튼을 사용하여 사용안함을 선택하면 '암호를 입력하십시오' 상자가 표시됩니다.</p> <p>등록된 암호를 입력하여 암호 보안기능을 끕니다.</p> <p>올바르지 않은 암호를 3 회 연속 입력하면 프로젝터가 꺼집니다.</p> <p>3 암호를 분실한 경우</p> <p>3-1 '암호를 입력하십시오' 상자가 표시된 동안, 리모컨의 RESET 버튼을 3 초 동안 누른 상태로 하거나, 프로젝터의 ► 버튼을 누른 상태로 INPUT 버튼을 3 초간 누른 상태로 하십시오. 10 자리 조회 코드가 표시됩니다.</p> <ul style="list-style-type: none"> • 조회 코드가 표시되어 있을 때 약 5 분 동안 어떤 키도 누르지 않으면 프로젝터가 꺼집니다. <p>3-2 10 자리 코드 대조확인을 이용하여 대리점에 문의합니다. 사용자 등록 정보가 확인되면 사용자 암호가 전송됩니다.</p>

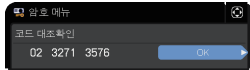
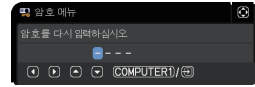
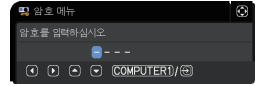
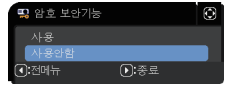

(다음 페이지에 계속)

조작 항목	설명
<p>이동감지</p>	<p>이 기능이 사용으로 설정돼 있고 프로젝터의 수직 각도 또는 설치 설정이 이전에 기록된 설정과 다르면 이동감지 사용 경고 표시가 표시되고 입력 신호는 표시되지 않습니다 .</p> <ul style="list-style-type: none"> • 다시 신호가 표시되게 하려면 이 기능을 사용안함으로 설정하십시오 . • 상태감시 커져 알람이 표시되고 약 5분이 경과하면 광원이 꺼집니다 . <p>1 이동감지 켜기</p> <p>1-1 보안 설정 메뉴에서 ▲/▼ 버튼을 사용해 이동감지를 선택하고 ► 또는 ENTER 버튼을 눌러 이동감지 사용 / 사용안함 메뉴가 표시되게 하십시오 .</p> <p>1-2 이동감지 사용 / 사용안함 메뉴에서 ▲/▼ 버튼을 사용해 사용을 선택하십시오 . 사용을 선택하면 현재 각도 설정과 설치 설정을 저장합니다 . '새 패스워드를 입력하십시오' 상자 (작음) 가 표시됩니다 .</p> <p>1-3 ▲/▼/◀/▶ 버튼을 사용해 패스워드를 입력하십시오 . '새 패스워드를 입력하십시오' 상자 (작음) 의 오른쪽으로 커서를 이동시키고 ► 버튼을 눌러 '새 패스워드를 다시 입력하십시오' 상자가 표시되면 동일한 패스워드를 다시 입력하십시오 .</p> <p>1-4 '새 패스워드를 다시 입력하십시오' 상자의 오른쪽으로 커서를 이동시킨 다음 ► 버튼을 누르면 '새 패스워드를 메모하십시오' 상자가 약 30 초 동안 표시됩니다 . 이 때 패스워드를 메모해 주십시오 .</p> <p>리모컨의 ENTER 버튼이나 프로젝터의 ► 버튼을 누르면 이동감지 사용 / 사용안함 메뉴로 복귀합니다 .</p> <ul style="list-style-type: none"> • 이동감지의 패스워드를 잘 기억해 두십시오 . • 이 기능은 AC 전원을 끄고 나서 프로젝터를 기동할 때만 작동합니다 . • 이 기능은 사용이 선택되어도 프로젝터가 안정적인 장소에 설치되지 않은 경우에는 정상적으로 기능하지 않을 수 있습니다 . <p>2 이동감지 끄기</p> <p>2-1 1-1 의 순서에 따라 이동감지 사용 / 사용안함 메뉴가 표시되게 하십시오 .</p> <p>2-2 사용안함을 선택해 '패스워드를 입력해 주십시오 . ' 상자 (큼) 가 표시되게 하십시오 . 등록된 패스워드를 입력하면 화면이 이동감지 사용 / 사용안함 메뉴로 복귀합니다 . 잘못된 패스워드가 입력되면 메뉴가 닫힙니다 . 필요한 경우에는 순서 2-1 부터 다시 수행하십시오 .</p> <p>3 패스워드를 분실한 경우</p> <p>3-1 1-1 의 절차를 따라 이동 감지 사용 / 사용안함 메뉴를 표시합니다 .</p> <p>3-2 사용안함을 선택하여 '패스워드를 입력해 주십시오' 상자 (큼) 를 표시합니다 . 10 자리의 코드 대조확인 상자 안에 표시됩니다 .</p> <p>3-3 10 자리 코드 대조확인을 이용하여 대리점에 문의합니다 . 사용자 등록 정보가 확인되면 사용자 패스워드가 전송됩니다 .</p> <div data-bbox="840 175 1036 311" style="border: 1px solid black; padding: 5px; margin-top: 10px;"> <p style="text-align: center;"><<상태감시 커져>></p> <p style="text-align: center;">인간의 간섭을 받은 곳으로부터 프로젝터가 이동되었을 수 있습니다.</p> <p style="text-align: center;">먼저 화면에 나타난 대로 아무키를 표시하지 않고 5분 이상 대기하십시오 .</p> </div> <div data-bbox="812 438 1024 518" style="border: 1px solid black; padding: 5px; margin-top: 10px;"> <p>이동감지</p> <p>사용</p> <p>사용안함</p> <p>◀ 이전메뉴 ▶ 홈</p> </div> <div data-bbox="784 550 1036 630" style="border: 1px solid black; padding: 5px; margin-top: 10px;"> <p>이동감지</p> <p>새 패스워드를 입력하십시오</p> <p>← 취소 0 0 0 0 OK →</p> <p>'새 패스워드를 입력하십시오' 상자 (작음)</p> </div> <div data-bbox="784 710 1036 790" style="border: 1px solid black; padding: 5px; margin-top: 10px;"> <p>이동감지</p> <p>새 패스워드를 다시 입력하십시오</p> <p>← 취소 0 0 0 0 OK →</p> </div> <div data-bbox="784 798 1036 877" style="border: 1px solid black; padding: 5px; margin-top: 10px;"> <p>이동감지</p> <p>새 패스워드를 메모하십시오</p> <p>0 0 0 0 OK →</p> </div> <div data-bbox="784 1085 1036 1173" style="border: 1px solid black; padding: 5px; margin-top: 10px;"> <p>이동감지</p> <p>패스워드를 입력해 주십시오.</p> <p>코드 대조확인 10 2832 3822</p> <p>← 취소 0 0 0 0 OK →</p> <p>'패스워드를 입력해 주십시오' 상자 (큼)</p> </div>

(다음 페이지에 계속)

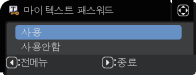
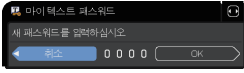
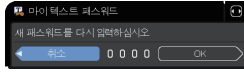
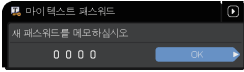
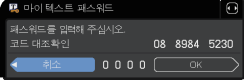
조작 항목	설명
<p>마이 텍스트 패스워드</p>	<p>마이 텍스트 패스워드 기능은 마이 텍스트가 겹쳐 쓰기 되는 것을 방지할 수 있습니다. 마이 텍스트에 대해 패스워드가 설정될 때 ;</p> <ul style="list-style-type: none"> • 마이 텍스트 표시 메뉴를 사용할 수 없게 되며 표시 설정을 변경할 수 없게 됩니다. • 마이 텍스트 입력 메뉴를 사용할 수 없게 되며 마이 텍스트를 겹쳐 쓰기 할 수 없게 됩니다. <p>1 마이 텍스트 패스워드 기능</p> <p>1-1 보안설정 메뉴에서 ▲/▼ 버튼을 사용하여 마이 텍스트 패스워드를 선택한 다음 ▶ 버튼을 눌러 마이 텍스트 패스워드 사용 / 사용안함 메뉴를 표시합니다.</p>  <p>1-2 마이 텍스트 패스워드 사용 / 사용안함 메뉴를 ▲/▼ 버튼을 사용하여 사용/사용안함 선택합니다. '새 패스워드를 입력하십시오' 상자 (작음) 가 표시됩니다.</p>  <p>1-3 ▲/▼/◀/▶ 버튼을 사용하여 패스워드를 입력합니다. 커서를 '새 패스워드를 입력하십시오' 상자 (작음) 의 우측으로 이동시켜 ▶ 버튼을 눌러 '새 패스워드를 다시 입력하십시오' 상자를 표시한 다음 같은 패스워드를 다시 입력합니다.</p>  <p>1-4 '새 패스워드를 다시 입력하십시오' 상자의 오른쪽으로 커서를 이동시킨 다음 ▶ 버튼을 누르면 '새 패스워드를 메모하십시오' 상자가 약 30 초 동안 표시됩니다. 이 때 패스워드를 메모해 주십시오.</p>  <p>리모컨의 ENTER 버튼 또는 프로젝터의 ▶ 버튼을 누르면 마이 텍스트 패스워드 사용 / 사용안함 메뉴로 복귀합니다.</p>
	<p>2 마이 텍스트 패스워드 끄기</p> <p>2-1 1-1 의 절차를 따라 마이 텍스트 패스워드 사용 / 사용안함 메뉴를 표시합니다.</p>  <p>2-2 사용안함을 선택하여 '패스워드를 입력해 주십시오' 상자 (큼) 를 표시합니다. 등록된 패스워드를 입력하면 화면이 마이 텍스트 패스워드 사용 / 사용안함 메뉴로 복귀합니다.</p> <p>'패스워드를 입력해 주십시오' 상자 (큼)</p>
	<p>올바르지 않은 패스워드가 입력되면 이 메뉴가 닫힙니다. 필요한 경우 2-1 의 절차를 반복합니다.</p>
	<p>3 패스워드를 분실한 경우</p>
	<p>3-1 1-1 의 절차를 따라 마이 텍스트 패스워드 사용 / 사용안함 메뉴를 표시합니다.</p> <p>3-2 사용안함을 선택하여 '패스워드를 입력해 주십시오.' 상자 (큼) 를 표시합니다. 10 자리의 코드 대조확인이 상자 안에 표시됩니다.</p> <p>3-3 10 자리 코드 대조확인을 이용하여 대리점에 문의합니다. 사용자 등록 정보가 확인되면 사용자 패스워드가 전송됩니다.</p>

(다음 페이지에 계속)

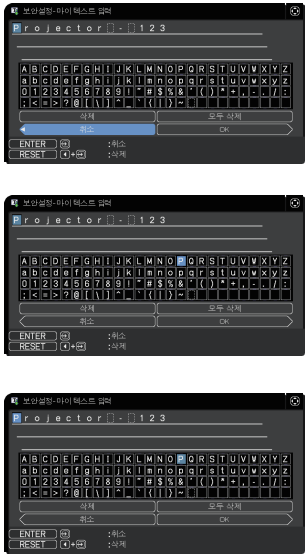
조작 항목	설명	
<p>마이 텍스트 표시</p>	<p>(1) 보안설정 메뉴에서 ▲/▼ 버튼을 사용하여 마이 텍스트 표시를 선택한 다음 ► 또는 ENTER 버튼을 눌러 마이 텍스트 표시 사용 / 사용안함 메뉴를 표시합니다.</p> <p>(2) 마이 텍스트 표시 사용 / 사용안함 메뉴에서 ▲/▼ 버튼을 사용하여 켜기 또는 끄기를 선택합니다.</p> <p>사용 ⇄ 사용안함</p> <p>유효으로 설정된 경우, 마이 텍스트가 초기화면 화면과 입력 _ 정보 대화창에 표시됩니다.</p> <ul style="list-style-type: none"> 이 기능은 마이 텍스트 패스워드 기능이 사용안함으로 설정될 때만 사용할 수 있습니다. 	
<p>마이 텍스트 입력</p>	<p>(1) 보안설정 메뉴에서 ▲/▼ 버튼을 사용하여 마이 텍스트 입력을 선택한 다음 ► 버튼을 누릅니다. 마이 텍스트 입력 대화상자가 표시됩니다.</p> <p>(2) 처음 세 행에 현재 사용중인 마이 텍스트가 표시됩니다. 아직 쓰지 않은 경우 그 세 행은 공백으로 표시됩니다.</p> <p>▲/▼/◀/▶ 버튼을 또는 ENTER 버튼을 사용하여 문자를 선택하여 입력합니다. 한 번에 1 문자씩 삭제하려면, RESET 버튼을 누르거나, ◀ 및 INPUT 버튼을 동시에 눌러 주십시오. 또한 커서를 화면의 삭제 또는 모두 삭제로 이동시킨 다음 ENTER 버튼 또는 INPUT 버튼을 누르면 1 문자 또는 전체 문자가 삭제됩니다. 마이 텍스트는 각 행에 최대 24 문자까지 입력할 수 있습니다.</p> <p>(3) 이미 삽입된 문자를 변경하려면 ▲/▼ 버튼을 눌러 커서를 처음 세 행 가운데 한 행으로 이동시킨 다음 ◀▶ 버튼을 사용하여 커서를 변경할 문자로 이동시킵니다. ENTER 버튼 또는 INPUT 버튼을 누르면 문자가 선택됩니다. 그런 다음 위 항목 (2) 에서 설명한 절차를 따릅니다.</p> <p>(4) 문자 입력을 종료하려면 커서를 화면의 OK 으로 이동시킨 다음 ►, ENTER 또는 INPUT 버튼을 누릅니다. 변경 사항을 저장하지 않고 이전의 마이 텍스트로 되돌리려면 커서를 화면의 취소로 이동시킨 다음 ◀, ENTER 또는 INPUT 버튼을 누릅니다.</p> <ul style="list-style-type: none"> 마이 텍스트 입력 기능은 마이 텍스트 패스워드 기능이 사용안함으로 설정되어 있을 때만 사용될 수 있습니다. 	

(다음 페이지에 계속)

조작 항목	설명
<p>보안 표시기</p>	<p>이 항목을 선택하면 보안 표시기 대화 상자가 표시됩니다 . ▲ / ▼ 버튼으로 사용 또는 사용안함을 선택합니다 . 사용 ⇔ 사용안함 암호 보안기능 또는 이동감지가 사용으로 설정된 상태에서 사용을 선택하면 , 대기 모드에서 표시기의 점등 / 점멸로 이를 알 수 있습니다 . (108 , 109) 표시기에 대해서는 " 표시기 램프 " (123) 를 참조하십시오 .</p>
<p>스택 잠금</p>	<p>이 항목을 선택하면 스택 잠금 대화 상자가 표시됩니다 . 더 상세한 정보에 관해서는 인스턴트 스택를 참조하십시오 .</p>

유지보수

에어 필터 청소 및 교환하기

에어 필터는 주기적으로 점검하고 청소해 주십시오. 표시기나 메시지가 에어 필터를 청소하도록 알려주는 경우에는 가능한한 신속히 지시에 따라 주십시오.

1. 프로젝터를 끄고 전원 코드를 뽑습니다.
프로젝터를 충분히 냉각시킵니다.
2. 진공청소기를 이용하여 필터 커버와 주변을 구석구석 청소합니다.
3. 필터 커버의 손잡이 부분을 잡고 들어 분리하십시오.
4. 하단 손잡이를 약간 밀어 올려 공기 필터 하단의 잠금을 풀고 공기 필터를 벗기십시오.
5. 공기 필터는 두 개의 부품으로 구성되어 있습니다.
맞물리는 부분을 눌러 고정 상태를 풀고 두 개의 부품을 분리시키십시오. 공기 필터의 양면을 진공청소기로 청소하십시오.
공기 필터가 손상되거나 심하게 오염된 경우 새것으로 교체하십시오. 새 공기 필터를 구입할 때는 대리점에 다음과 같은 유형 번호의 공기 필터를 요청하십시오.
유형 번호 : 003-006607-01
6. 프로젝터의 필터 벤트에 진공 청소기를 사용하십시오.
7. 공기 필터와 필터 커버를 다시 제 자리에 설치하십시오.
8. 프로젝터를 켜고 간단 메뉴의 필터사용시간 항목을 이용하여 필터 사용 시간을 초기화합니다.
 - (1) MENU 버튼을 눌러 메뉴를 표시합니다.
 - (2) ▲/▼ 버튼을 사용하여 필터사용시간을 선택한 다음 ► 버튼을 누릅니다. 대화상자가 표시됩니다.
 - (3) 대화상자에서 ► 버튼을 눌러 "OK" 를 선택합니다. 필터 사용 시간이 초기화됩니다.

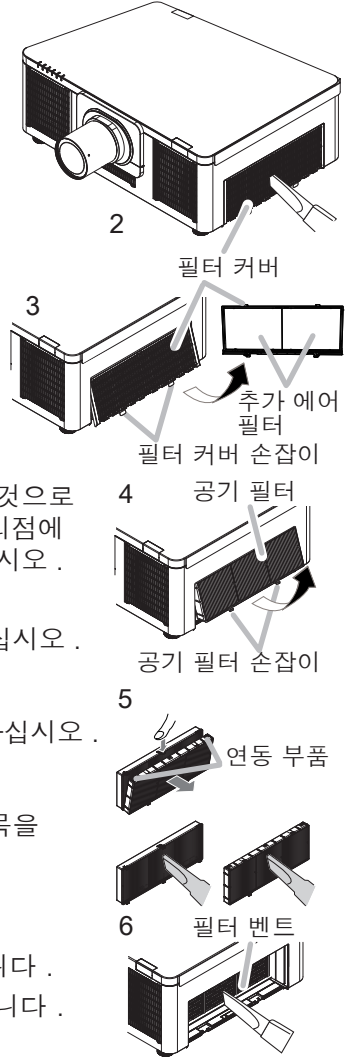

(다음 페이지에 계속)

에어 필터 청소 및 교환하기 (계속)

△ 경고 ▶에어 필터를 손질하기 전에는 전원 케이블이 뽑혀져 있는지 확인한 후, 프로젝터가 충분히 냉각되도록 하십시오.
 ▶지정된 종류의 에어 필터만을 사용하십시오. 에어 필터나 필터 커버를 부착하지 않은 상태로 프로젝터를 절대 사용하지 마십시오. 그러면 화재 또는 프로젝터의 오작동을 유발할 수 있습니다.
 ▶에어 필터는 주기적으로 청소하십시오. 에어 필터가 먼지 같은 것으로 막히게 되면 내부 온도가 상승해서 화재, 화상 또는 프로젝터의 오작동을 유발할 수 있습니다.

알림 • 손상되거나 너무 더러운 에어 필터는 교환하십시오 .
 • 에어 필터에 대한 올바른 표시를 위해서는 에어 필터를 청소하거나 교체 한 때에만 필터사용시간를 초기화해 주십시오 .
 • 프로젝터는 “필터 점검” 과 같은 메시지를 표시하거나 프로젝터의 전원을 꺼서 내부 열이 상승하는 것을 방지합니다 .

내부 시계 배터리 삽입 또는 교체하기

본 제품에는 내부 시계가 있습니다. 공장 출하시에는 내부 시계 배터리가 들어 있지 않습니다. 내부 시계가 필요한 기능(네트워크 가이드의 "이벤트 일정예약")을 사용할 경우에는 다음 절차에 따라 새 배터리를 설치하십시오.

다음 유형의 배터리를 사용하십시오.

MAXELL, 부품 번호 CR2032 또는 CR2032H

1. 프로젝터의 전원을 끄고, 전원 코드를 뽑아 주십시오. 프로젝터가 충분히 냉각되도록 하십시오.
2. 동전 등을 사용하여 배터리 커버를 반시계 방향으로 끝까지 돌리고 커버를 들어올려 빼냅니다.
3. 일자 드라이버 등을 사용해 오래된 배터리를 들어올려 꺼내십시오. 금속 툴을 사용하지 마십시오. 배터리를 들어올릴 때는 배터리가 홀더에서 튀어나올 수 있으므로 배터리를 손가락으로 가볍게 눌러 주십시오.
4. 새 배터리를 삽입하거나 배터리를 새것으로 교체합니다. 배터리를 플라스틱 갈고리 밑으로 밀어 넣고 딸깍 소리가 날때까지 홀더 안으로 밀어 주십시오.
5. 배터리 커버를 원래 위치에 설치한 다음 동전 등을 사용하여 시계 방향으로 돌려서 고정합니다.

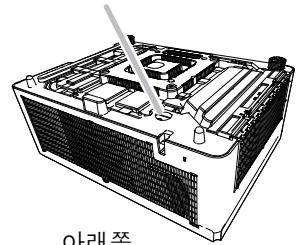

아래쪽

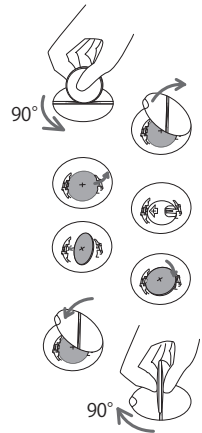

△경고 ▶ 배터리는 언제나 주의하여 취급하고 지시된 대로만 사용합니다. 배터리를 잘못 다루면 폭발할 수 있습니다. 재충전, 분해 또는 소각하지 마십시오. 또한 배터리를 올바르게 사용하지 않으면 균열 또는 누액이 발생하여 화재, 부상 또는 주변 환경의 오염이 발생할 수도 있습니다.

- 지정된 배터리만 사용합니다.
- 배터리를 끼울 때는 음극 단자와 양극 단자가 올바르게 정렬되어 있는지 확인합니다.
- 배터리는 어린이와 애완동물이 접근할 수 없는 곳에 보관합니다. 배터리를 삼킨 경우 즉시 의사와 상담하여 응급 치료를 받습니다.
- 배터리를 단락시키거나 납땜하지 마십시오.
- 배터리를 불이나 물 속에 넣으면 안 됩니다. 배터리를 어둡고 선선하고 건조한 장소에 보관합니다.
- 배터리의 누액을 발견할 경우 누액을 닦은 다음 배터리를 교환합니다. 몸이나 옷에 누액이 묻은 경우 즉시 물로 잘 헹굽니다.
- 배터리 폐기에 관한 현지 법률을 준수합니다.

알림 • 날짜와 시간을 설정한 직후 시간이 꺼지면 내장 배터리를 교체해야 합니다.

기타 유지보수

프로젝터 내부

프로젝터를 안전하게 사용하려면 매년 한 번씩 대리점에 청소와 검사를 의뢰하십시오 .

렌즈 관리하기

렌즈가 금갔거나 더럽거나 얼룩이 묻어 있으면 화질이 떨어질 수 있습니다 . 렌즈를 조심스럽게 취급하면서 청소하십시오 .

1. 프로젝터를 끄고 전원 코드를 뽑습니다 . 프로젝터를 충분히 냉각시킵니다 .
2. 프로젝터가 적절하게 냉각되었는지 확인한 다음 시중에서 판매하는 렌즈 청
소용 천으로 렌즈를 가볍게 닦습니다 . 렌즈를 직접 손으로 만지면 안 됩니다 .

- (카메라 , 안경 등을 닦는 데 사용되는) 시중에서 판매되는 렌즈 티슈를 사용하여 렌즈 를 닦으십시오 .
- 렌즈가 심하게 더러워진 경우에는 물을 살짝 적신 천으로 닦으십시오 .
- 연마제, 세제, 화학약품 또는 벤젠이나 신나 등의 용액을 절대 사용하지 마십시오 .
- 렌즈 이외의 부분은 부드러운 천을 사용하여 닦으십시오 . 제품이 너무 더러워지면 중성 세제를 물에 희석하여 부드러운 천에 적신 후 짜서 사용하십시오 .

캐비닛과 리모컨 관리하기

올바르지 않게 손실하면 변색, 도장 벗겨짐 등과 같은 부정적 결과가 발생할 수 있습니다.

1. 프로젝터를 끄고 전원 코드를 뽑습니다. 프로젝터를 충분히 생각시킵니다.
2. 프로젝터가 적당하게 생각되었는지 확인한 다음 거즈 또는 부드러운 천으로 프로젝터를 가볍게 닦습니다.
 프로젝터가 지나치게 더러우면 부드러운 천을 물 또는 물에 희석된 중성 세정액에 적셨다가 비틀어 짜서 프로젝터를 가볍게 닦습니다. 그런 다음 부드러운 마른 천으로 프로젝터를 가볍게 닦습니다.

△경고 ▶ 렌즈를 청소하기 전에 전원 케이블을 뽑았는지 확인한 다음 프로젝터를 충분히 생각시킵니다. 프로젝터가 고온인 상태에서 유지보수를 하면 화재 또는 프로젝터 오작동이 발생할 수 있습니다.

- ▶ 프로젝터 내부를 개인적으로 유지보수하려 하면 안 됩니다. 매우 위험합니다.
- ▶ 프로젝터를 물에 적시거나 액체를 프로젝터에 넣으면 안 됩니다. 그럴 경우 화재, 감전 또는 프로젝터의 오작동이 발생할 수 있습니다.
- 물이 들어 있는 것, 세정제 또는 화학약품을 프로젝터 근처에 두면 안 됩니다.
- 에어로졸 또는 스프레이를 사용하면 안 됩니다.

△주의 ▶ 다음 지침을 따라 프로젝터를 올바르게 유지보수하십시오. 올바르게 유지보수하지 않으면 부상뿐 아니라 변색, 도장 벗겨짐 등과 같은 부정적 결과가 발생할 수 있습니다.

- ▶ 이 사용 설명서에서 지정되지 않은 세정제 또는 화학 약품을 사용하면 안 됩니다.
- ▶ 프로젝터를 단단한 물체로 문지르거나 닦으면 안 됩니다.

고지 ▶ 렌즈 표면을 손으로 직접 만지지 마십시오.

문제 해결



비정상적 동작이 발생할 경우 프로젝터 사용을 즉시 중지합니다.

△경고 ▶ 연기, 이상한 냄새, 과도한 소리, 케이스나 기본 부품이나 케이블의 손상, 액체 또는 이물질의 침투 등과 같은 비정상적 조작이나 현상이 발생할 경우 프로젝터를 사용하면 안 됩니다. 그런 경우에는 전원 콘센트로부터 전원 플러그를 즉시 뽑아 주십시오. 연기 또는 냄새가 중단되었는지 확인한 뒤 대리점 또는 서비스 회사에 문의하십시오.

또한 프로젝터에 문제가 발생할 경우 수리를 의뢰하기 전에 다음 점검과 조치를 실시합니다.
이렇게 해도 문제가 해결되지 않을 경우 대리점 또는 서비스 회사에 문의하면 어떤 보증 조건이 적용되는지 알려줄 것입니다.

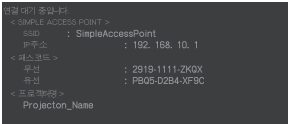

관련 메시지

메시지가 표시되면 다음 표에 따라 점검하고 대처합니다. 이러한 메시지들은 몇 분 뒤 자동으로 사라지지만 그 뒤 전원을 켤 때마다 다시 표시됩니다.

메시지	설명
	<p>입력 신호가 없습니다. 신호 입력 연결과 신호 소스의 상태를 확인하십시오.</p>
	<p>프로젝터가 이미지 파일을 기다리는 중입니다. 하드웨어 연결, 프로젝터 설정 및 네트워크 관련 설정을 확인하십시오. PC- 프로젝터 네트워크 연결이 해제되었을 수 있습니다. 다시 연결하십시오.</p>
	

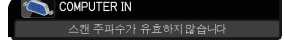
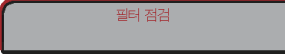

(다음 페이지에 계속)

관련 메시지 (계속)

메시지	설명
	<p>입력 신호의 수평 또는 수직 주파수가 지정된 범위에 있지 않습니다. 사용자 프로젝터의 규격 또는 신호 소스의 규격을 확인하십시오.</p>
	<p>부적절한 신호가 입력되고 있습니다. 프로젝터에 대한 스펙이나 신호 소스 스펙을 확인해 주십시오.</p>
	<p>내부 온도가 상승하고 있습니다. 전원을 끄고 프로젝터를 최저 20 분 동안 냉각시키십시오. 다음 항목들을 확인한 뒤 다시 전원을 켜십시오.</p> <ul style="list-style-type: none"> • 통기구가 막혀 있습니까? • 에어 필터가 더럽습니까? • 프로젝터를 사용 온도 파라미터 범위 (0° C - 40° C 또는 45° C ( 사용 설명서 (휴대용))) 안에서 사용하십시오. • 주변 장비에서 나오는 공기 (뜨거운 공기 / 찬 공기) 가 프로젝터의 환기구 쪽으로 배출됩니까?

(다음 페이지에 계속)

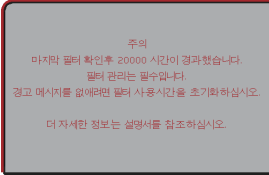
관련 메시지 (계속)

메시지	설명
	<p>에어 필터를 청소할 때의 주의사항입니다 . 즉시 전원을 끄고 이 사용 설명서의 에어 필터 청소 및 교환하기 단원을 참조하여 에어 필터를 청소 또는 교환하십시오 . 에어 필터를 청소 또는 교환한 경우 필터 타이머를 초기화하십시오 (☞ 74, 113).</p>
	<p>버튼 조작을 할 수 없습니다 . 사용하는 버튼을 확인하여 주십시오 (☞ 7).</p>

표시기 램프

표시기의 동작이 정상 시와 다르면 다음표에 따라 점검 하고 처리합니다 .

표시기 아래에 설명되어 있습니다 .

		
으로 켜짐	으로 점멸	사용안함

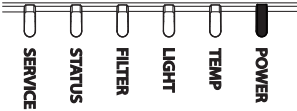
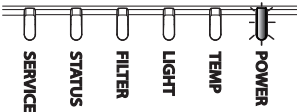
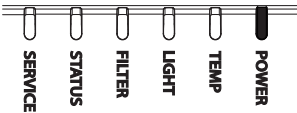
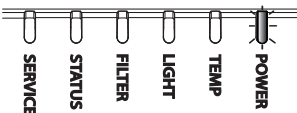
표시기 상태	설명
<p style="text-align: center;">오렌지색</p> 	<p>프로젝터가 대기 상태에 있습니다. " 전원 켜기 / 끄기 " 단원을 참조하십시오 .</p>
<p style="text-align: center;">녹색</p> 	<p>프로젝터가 워밍업 중입니다 . 기다리십시오 .</p>
<p style="text-align: center;">녹색</p> 	<p>프로젝터가 켜져 있습니다 . 일반적인 조작을 수행할 수 있습니다 .</p>
<p style="text-align: center;">오렌지색</p> 	<p>프로젝터가 냉각 중입니다 . 기다리십시오 .</p>

(다음 페이지에 계속)

표시기 램프 (계속)

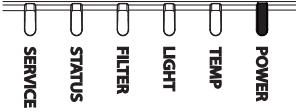
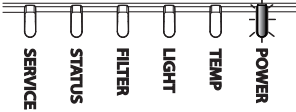
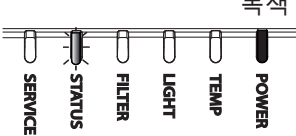
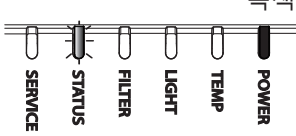
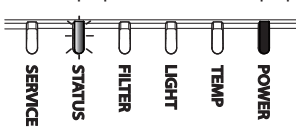
표시기 상태	설명
<p>녹색으로 1 회 점멸</p> 	<p>최소 1 개의 " 전원 사용 " 스케줄이 프로젝터에 저장됩니다 . 사용 설명서 - 네트워크 가이드 의 스케줄 설정 을 참조하여 주십시오 .</p>
<p>주황색으로 정상 점등 . 약 3 초 동안 녹색으로 2 번 점멸 .</p> 	<p>스탠바이 모드는 빠른 시작으로 설정되어 있습니다 . 스탠바이 모드를 참조하십시오 (76)</p>
<p>녹색으로 2 회 점멸</p> 	<p>공백 (검은색) 또는 AV 음소거 (검은색) 가 사용으로 설정되어 있습니다 . 공백 또는 AV 음소거를 해제하려면 리모컨 또는 제어판의 아무 버튼이나 누르십시오 .</p>
<p>녹색으로 3 회 점멸</p> 	<p>셔터가 닫혀 있습니다 . 셔터를 열려면 리모컨 또는 제어판의 SHUTTER 버튼을 누르십시오 .</p>
<p>녹색으로 4 회 점멸</p> 	<p>리모컨의 키잠금이 모두로 선택된 상태에서 프로젝터가 리모컨 신호를 수신했습니다 . 리모컨의 키잠금이 모두로 선택된 상태에서 제어판이 작동했습니다 .</p>

(다음 페이지에 계속)

표시기 램프 (계속)

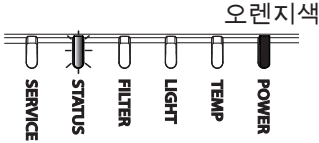
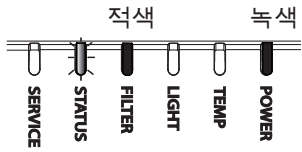
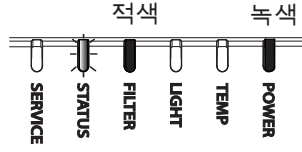
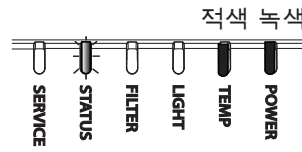
표시기 상태	설명
<p>녹색으로 1 회 점멸</p> 	<p>암호 보안기능 또는 이동감지가 활성화되었습니다. 보안설정 메뉴 > 암호 보안기능 또는 이동감지를 참조하십시오 (108, 109, 112). 오류 교정 이후 똑같은 표시가 나타날 경우 대리점 또는 서비스 회사에 문의하십시오 .</p>
<p>적색으로 1 회 점멸</p> 	<p>에어 필터를 청소할 시간입니다 . 즉시 전원을 끄고 에어 필터 청소 및 교환하기 단원을 참조하여 에어 필터를 청소 또는 교환하십시오 . 에어 필터를 청소 또는 교환한 다음 필터 타이머를 초기화하십시오 . 오류 교정 후에 프로젝터를 다시 시작합니다 .</p>
<p>적색으로 2~3 회 점멸</p> 	<p>에어 필터가 막혔거나 더럽습니다 . (113) 에어 필터를 확인하고 청소하십시오 . 전원 케이블을 뽑았는지 확인한 다음 프로젝터를 충분히 냉각시킵니다 . " 내부가 과열되었을 수도 있습니다 " 부분도 참조하십시오 (124).</p> <div style="border: 1px solid black; padding: 5px;"> <p>알림 • 공기 필터가 깨끗하더라도 무언가로 인해 흡기구가 막히면 FILTER 표시등이 적색으로 점등할 수 있습니다 . • FILTER 표시등의 점등이 다른 표시기와 다르게 점등되거나 또는 에어 필터의 청소에 관한 메시지를 표시할 수도 있습니다 . 앞서 표시된 프롬프트에 따라 주십시오 .</p> </div>
<p>적색으로 1 회 점멸</p> 	<p>내부 온도가 상승하고 있습니다 . 전원을 끄고 프로젝터를 최저 20 분 동안 냉각시키십시오 . 다음 항목들을 확인한 뒤 다시 전원을 켜십시오 .</p> <ul style="list-style-type: none"> • 통기구가 막혀 있습니까 ? • 에어 필터가 더럽습니까 ? • 주변 온도가 45° C 보다 높습니까 ?

(다음 페이지에 계속)

표시기 램프 (계속)

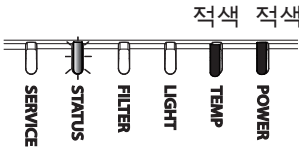
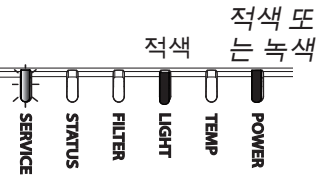
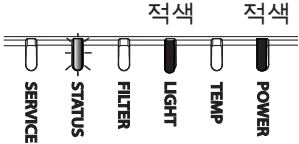
표시기 상태	설명
<p>적색으로 2~6 회 점멸</p> 	<p>내부가 과열되었을 수도 있습니다 . 전원을 끄고 프로젝터를 최저 20 분 동안 냉각시키십시오 . 프로젝터가 충분히 냉각되면 다음 항목들을 확인한 다음 다시 전원을 켜십시오 .</p> <ul style="list-style-type: none"> • 통기구가 막혀 있습니까 ? • 에어 필터가 더럽습니까 ? • 주변 온도가 45° C 보다 높습니까 ? • 고도 설정이 적합합니까 ? • 주변 장비에서 나오는 공기 (뜨거운 공기 / 찬 공기) 가 프로젝터의 환기구 쪽으로 배출됩니까 ? <p>고도에 관한 자세한 내용은 기타 메뉴에서 서비스 설정의 고도를 참조하십시오 . 프로젝터를 잘못된 설정한 채 사용하면 프로젝터 자체 또는 내부 부품에 손상을 줄 수도 있습니다 .</p>
<p>적색으로 1~5 회 점멸</p> 	<p>광원이 작동하지 않거나 조명 시스템이 저하된 모드에서 작동하며 안쪽 부분이 과열되었을 수 있습니다 . 전원을 끄고 프로젝터를 최저 20 분 동안 냉각시키십시오 . 프로젝터가 충분히 냉각되면 다음 항목들을 확인한 다음 다시 전원을 켜십시오 .</p> <ul style="list-style-type: none"> • 통기구가 막혀 있습니까 ? • 에어 필터가 더럽습니까 ? • 주변 온도가 45° C 보다 높습니까 ?
<p>적색으로 1 회 점멸</p> 	<p>렌즈 장치가 설치되어 있지 않습니다 . 렌즈 장치가 제대로 설치되었는지 확인한 후 프로젝터를 다시 켜십시오 .</p>

(다음 페이지에 계속)

표시기 램프 (계속)

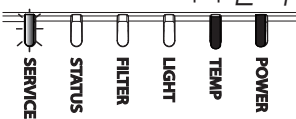
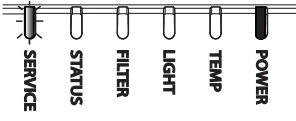
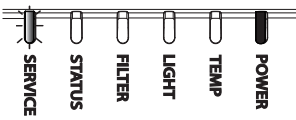
표시기 상태	설명
<p>적색으로 1~11 회 점멸</p> <p>적색 또는 녹색</p> 	<p>냉각 팬이 동작하고 있지 않습니다 . 전원을 끄고 프로젝터를 최저 20 분 동안 냉각시키십시오 . 프로젝터가 충분히 냉각되면 팬에 이물질 등이 끼어 있지 않은지 확인한 다음 다시 전원을 켜십시오 . 오류 교정 이후 똑같은 표시가 나타날 경우 대리점 또는 서비스 회사에 문의하십시오 .</p>
<p>주황색으로 1 회 점멸</p> <p>주황색 또는 녹색</p> 	<p>렌즈 시프트가 제대로 작동하지 않습니다 . 프로젝터를 끄고 렌즈 장치를 제대로 설치하십시오 . 렌즈 주변에 장애물이 있을 경우 제거하십시오 . 오류 교정 이후 똑같은 표시가 나타날 경우 대리점 또는 서비스 회사에 문의하십시오 .</p>
<p>주황색으로 2~3 회 점멸</p> <p>녹색</p> 	<p>내부가 과도하게 냉각되었을 수도 있습니다 . • 온도 범위 이내의 장치를 사용하십시오 . 저소음 모드 : 0 ~ 45° C 저소음 모드 외 : 0 ~ 40° C</p>
<p>위에 나온 것 이외</p>	<p>기타 오류가 발생했습니다 . • 온도 범위 이내의 장치를 사용하십시오 . 저소음 모드 : 0 ~ 45° C 저소음 모드 외 : 0 ~ 40° C 오류 교정 이후 똑같은 표시가 나타날 경우 대리점 또는 서비스 회사에 문의하십시오 .</p>

표시기 램프 (계속)

알림 • 내부가 과열되면 안전을 위해 프로젝터가 자동으로 꺼지며 표시기 램프도 꺼질 수 있습니다 . 그러한 경우 전원 코드를 뽑고 최소 20 분 동안 기다립니다 . 프로젝터가 충분히 냉각되면 전원을 다시 켜십시오 .

모든 설정 초기화하기

일부 잘못된 설정을 수정하기 어려우면 기타 메뉴의 서비스 설정 항목의 공장출하시 설정 기능을 ( 104) 이용하여 모든 설정 (표시언어 , 자동 공백 , 광원사용시간 , 필터사용시간 , 필터 청소 메시지 , 스탠바이 모드 , 통신 설정 , 스케줄 , 제어 단자 , REMOTE CONTROL OUT , 보안설정 , 네트워크 등의 설정 제외) 을 공장 출하시 기본 설정으로 초기화할 수 있습니다 .

장치 결함으로 착각하기 쉬운 현상

장치 결함과 혼동되는 현상에 대해서는 다음 표에 따라 점검하고 대처합니다.

현상	장치 결함과 관련이 없는 경우	참조 페이지
전원이 켜지지 않습니다.	전원 코드가 뽑혀 있습니다. 전원 코드를 올바르게 연결합니다.	27
	주전원이 전력 공급 중단 (정전) 등에 의해 프로젝터 동작 중에 정지되었습니다. 전원 플러그를 전원 콘센트에서 빼고 프로젝터를 최저 20 분 동안 냉각시킨 다음 다시 전원을 켜십시오.	27
전원 켜기 / 끄기 이외의 조작은 사용할 수 없습니다.	OSD 메시지가 금지로 설정되어 있습니다. 리모컨의 OSD MSG 버튼을 3 초 이상 눌러 OSD 메시지 대화상자를 표시한 다음 설정을 변경하십시오.	36
어떤 사운드나 어떤 영상도 출력되지 않습니다.	신호 케이블이 올바르게 연결되어 있지 않습니다. 연결 케이블을 올바르게 연결합니다.	13~23
	신호 소스가 올바르게 동작하고 있지 않습니다. 신호 소스 기기의 사용 설명서를 참조하여 신호 소스 기기를 올바르게 설정합니다.	-
	입력 전환 설정이 일치하지 않습니다. 입력 신호를 선택한 다음 설정을 올바르게 변경합니다.	34
	AV 뮤트 기능이 작동되고 있습니다. 리모컨의 AV MUTE 버튼을 누릅니다.	33
	셔터가 닫혔습니다. 표시기를 보고 셔터가 닫혀 있는지 확인하십시오. 셔터가 닫혀 있을 경우 제어판에서 SHUTTER 버튼을 누르십시오. 표시기에 대해서는 "표시기 램프"를 참조하십시오.	49, 122

(다음 페이지에 계속)

장치 결함으로 착각하기 쉬운 현상 (계속)

현상	장치 결함과 관련이 없는 경우	참조 페이지
소리가 나지 않습니다.	신호 케이블이 올바르게 연결되어 있지 않습니다 . 오디오 케이블을 올바르게 연결합니다 .	13~23
	음량이 극히 낮은 레벨로 조정되어 있습니다 . 메뉴 기능 또는 리모컨을 사용하여 음량을 더 높은 레벨로 조정합니다 .	33, 80
	음성 입력 설정 설정이 올바르지 않습니다 . 음성 입력력 메뉴에서 음성 입력 설정 를 올바르게 설정합니다 .	80
	LiveViewer 의 Sound 확인란을 사용할 수 없습니다 . LAN 을 선택했다면 LiveViewer 의 기타 메뉴에서 Sound 확인란에 체크 표시를 하십시오 .	-
아무 영상도 표시되지 않습니다.	신호 케이블이 올바르게 연결되어 있지 않습니다 . 연결 케이블을 올바르게 연결합니다 .	13~23
	밝기가 극히 낮은 레벨로 조정되어 있습니다 . 메뉴 기능을 이용하여 밝기를 더 높은 레벨로 조정합니다 .	59
	컴퓨터는 프로젝터를 플러그 앤 플레이 모니터라고 감지할 수 없습니다 . 다른 플러그 앤 플레이 모니터를 사용하여 컴퓨터가 플러그 앤 플레이 모니터를 감지할 수 있는지 확인합니다 .	13

(다음 페이지에 계속)

장치 결함으로 착각하기 쉬운 현상 (계속)

현상	장치 결함과 관련이 없는 경우	참조 페이지
리모컨이 작동하지 않습니다 .	리모컨의 배터리가 거의 소모된 상태입니다 . 배터리를 교환하여 주십시오 .	28
	프로젝터와 리모컨에 설정되어 있는 ID 번호가 틀립니다 . 조작하는 프로젝터에 설정되어 있는 ID 번호와 같은 ID 버튼을 누르고 나서 목적의 조작을 실시하여 주십시오 . 광원이 켜져 있을 때 리모컨의 아무 ID 버튼이나 하나 3초간 누르면 프로젝터에 설정된 ID 번호가 표시될 수 있습니다 .	29
비디오 화면 표시가 일시 정지합니다 .	일시정지 기능이 동작 중입니다 . FREEZE 버튼을 눌러 화면을 표준 모드로 복귀시킵니다 .	49
색상이 연하거나 색조가 약합니다 .	색상 설정이 올바르게 조정되어 있지 않습니다 . 메뉴 기능을 이용하여 색온도 , 색상 또는 색상 농도를 변경하여 영상을 조정합니다 .	59, 61
	색상 공간 설정이 적절하지 않습니다 . 색 공간 설정을 변경합니다 .	66
영상이 어둡게 표시됩니다 .	밝기 또는 명암이 극히 낮은 레벨로 조정되어 있습니다 . 메뉴 기능을 이용하여 밝기 또는 명암 설정을 더 높은 레벨로 조정합니다 .	59
	프로젝터가 긴 수명 모드 또는 저소음모드로 작동합니다 . 광원 및 필터 메뉴에서 광출력을 일반으로 설정합니다 . (100)	73
	광원 수명이 다 되어 갑니다 . 대리점에 연락하십시오 .	-
	내부 온도가 높은 경우에는 (주변 온도가 35°C 보다 낮은 경우에도), 광원의 밝기가 자동으로 감소될 수 있습니다 . 에어 필터를 청소하거나 교체하십시오 .	113
	팬 또는 광원에 결함이 있을 수 있습니다 . 대리점에 연락하십시오 .	123, 124

(다음 페이지에 계속)

장치 결함으로 착각하기 쉬운 현상 (계속)

현상	장치 결함과 관련이 없는 경우	참조 페이지
영상이 흐릿합니다.	렌즈 커버가 부착되어 있습니다. 렌즈 커버를 제거합니다.	-
	초점 설정 또는 수평 위상 설정이 올바르게 조정되어 있지 않습니다. 리모컨의 FOCUS +/- 버튼 또는 프로젝터의 FOCUS 버튼과 ◀ / ▶ 커서 버튼을 사용하여 초점을 조정하거나 메뉴 기능을 사용하여 H PHASE 를 조정합니다.	38, 65
	렌즈가 더럽거나 흐립니다. 렌즈 관리하기 단원을 참조하여 렌즈를 청소합니다.	116
깜박임이나 줄무늬 같은 일종의 이미지 저하 현상이 화면에 나타납니다.	프로젝터가 긴 수명 모드 또는 저소음모드에서 작동할 때는 화면에 깜박임이 나타날 수도 있습니다. 광원 및 필터 메뉴에서 광출력을 일반적으로 설정합니다. (100)	73
	OVER SCAN 비율이 너무 큼니다. 화면 메뉴에서 OVER SCAN 을 더 작게 조절합니다.	64
	비디오 NR 이 너무 큼니다. 입력 메뉴에서 비디오 NR 의 설정을 변경합니다.	66
	프레임 잠금 기능은 현재 입력 신호로 작동할 수 없습니다. 입력 메뉴에서 프레임 잠금을 사용안함으로 설정합니다.	69
RS-232C 는 작동하지 않습니다.	절전 / 네트워크 (WOL) 기능이 작동하고 있습니다. 설정 메뉴에서 스탠바이 모드 항목에 대해 기본 또는 빠른 시작을 선택합니다.	76
	CONTROL 포트에 대한 통신 유형은 네트워크 브릿지로 설정됩니다. 기타 - 서비스 설정 - 통신 메뉴에서 통신 유형 항목으로 사용안함을 선택합니다.	100

(다음 페이지에 계속)

장치 결함으로 착각하기 쉬운 현상 (계속)

현상	장치 결함과 관련이 없는 경우	참조 페이지
네트워크는 작동하지 않습니다 .	절전 / 네트워크 (WOL) 기능이 작동하고 있습니다 . 설정 메뉴에서 스탠바이 모드 항목에 대해 기본 또는 빠른 시작을 선택합니다 .	76
	무선 및 유선 LAN 모두에 같은 네트워크 주소가 설정되어 있습니다 . 무선이나 유선 LAN 의 네트워크 주소 설정을 바꾸십시오 .	-
표시된 이미지가 부분적으로 어둡습니다 .	블렌딩 영역이 설정됩니다 . 모든 블렌딩 영역을 사용안함으로 설정하거나 블렌딩 - 모드를 사용안함으로 설정합니다 .	44
IR 및 RS-232C 는 HDBaseT 연결에서 작동하지 않습니다 .	절전 / 네트워크 (WOL) 기능이 작동하고 있습니다 . 설정 메뉴에서 스탠바이 모드 항목에 대해 기본 또는 빠른 시작을 선택합니다 .	76
HDBaseT 연결이 작동하지 않습니다 .	절전 / 네트워크 (WOL) 기능이 작동하고 있습니다 . 설정 메뉴에서 스탠바이 모드 항목에 대해 기본 또는 빠른 시작을 선택합니다 .	76
	연결된 장비가 HDBaseT에서 지원되지 않을 수 있습니다 . 연결은 사용 설명서 (상세) 를 참조하십시오 .	14
IR 및 LAN 이 HDBaseT 를 통해 작동하지 않습니다 .	HDBaseT 에서 IR 설정이 사용안함으로 지정되어 있는지 확인하십시오 . 간단 메뉴 > 상세 메뉴 > 기타 > 서비스 설정 > 리모컨 수신부	99
	LAN 설정이 HDBaseT 인지 확인하십시오 . 간단 메뉴 > 상세 메뉴 > 기타 > 서비스 설정 > 제어 단자 > 유선 네트워크	-

(다음 페이지에 계속)

장치 결함으로 착각하기 쉬운 현상 (계속)

현상	장치 결함과 관련이 없는 경우	참조 페이지
HDBaseT 에서 입력 신호가 전송될 때 LAN 이 프로젝터에 연결되어 있으면 LAN 이 작동하지 않습니다 .	LAN 설정이 HDBaseT 인지 확인하십시오 . 간단 메뉴 > 상세 메뉴 > 기타 > 서비스 설정 > 제어 단자 > 유선 네트워크	-
	이 프로젝터는 100BASE-T 와만 호환됩니다 . 연결된 장비의 사양을 확인하십시오 .	-
	LAN 케이블이 허브에 연결되어 있으면 허브에서 연결된 포트를 변경해 보십시오 .	-
	LAN 케이블이 컴퓨터에 바로 연결되어 있으면 다른 컴퓨터에 연결해 보십시오 .	-
HDBaseT 를 통해 이미지가 표시되지 않습니다 .	LAN 케이블이 CAT5e 인증 등급 이상인지 확인하십시오 .	-
	LAN 케이블을 변경해 보십시오 .	-
	LAN 케이블이 4 개 이상의 연장 커넥터에 연결되어 있으면 100m 전송이 실패할 수 있습니다 .	-
	연장 커넥터가 CAT5e 와 호환되는지 확인하십시오 . HDBaseT 포트에 연결된 모든 LAN 케이블과 연장 커넥터가 CAT5e 인증 제품이어야 합니다 .	-
3G-SDI 를 통해 이미지가 표시되지 않습니다 . (LWU900-DS/LHD878-DS 에만 해당)	프로젝터가 5CFB 또는 Belden 1694A 보다 큰 케이블로 연결되어 있는지 확인하십시오 .	-
	길이가 100m 이하인 케이블을 사용하고 있는지 확인하십시오 .	-
	케이블을 바꿔 보십시오 .	-
	입력된 신호 포맷이 지원되는지 확인하십시오 .	-

(다음 페이지에 계속)

장치 결함으로 착각하기 쉬운 현상 (계속)

현상	장치 결함과 관련이 없는 경우	참조 페이지
DisplayPort 를 통해 이미지가 표시 되지 않습니다 .	DisplayPort 표준에 맞는 DisplayPort 케이블을 연결에 사용하고 있는지 확인하십시오 .	-
	DisplayPort 를 지원하는 초기 유형의 칩셋 또는 그래픽 카드가 장착된 컴퓨터에 프로젝터를 연결하면 , 프로젝터 및 / 또는 컴퓨터가 정상적으로 작동하지 않을 수 있습니다 .	-
	이 문제는 컴퓨터에 장착된 그래픽 액셀러레이터의 드라이버를 최신 버전으로 업그레이드하면 해결할 수 있습니다 .	-
	프로젝터와 외부 장치를 껐다가 다시 켜십시오 .	-
	지원되는 신호 형식이 입력되었는지 확인하십시오 .	-
네트워크 브릿지 기능이 작동하지 않습니다 .	네트워크 브릿지 기능이 사용안함으로 되어 있습니다 . 기타 - 서비스 설정 - 통신 메뉴의 통신 유형 항목으로 네트워크 브릿지를 선택합니다 .	100

(다음 페이지에 계속)

장치 결함으로 착각하기 쉬운 현상 (계속)

현상	장치 결함과 관련이 없는 경우	참조 페이지
스케줄 기능이 작동하지 않습니다.	절전 / 네트워크 (WOL) 기능이 작동하고 있습니다 . 설정 메뉴에서 스탠바이 모드 항목에 대해 기본 또는 빠른 시작을 선택합니다 .	76
	내장 시계가 초기화됐습니다 . 절전 / 네트워크 (WOL) 모드에서 프로젝터를 끄거나 AC 전원을 끄면 현재 날짜와 시간 설정이 초기화됩니다 . 기타 - 스케줄에서 날짜 및 시간 설정을 확인하십시오 .	-
스탠바이 출력 (AUDIO OUT, HDMI OUT, MONITOR OUT) 은 스탠바이 모드에서 작동하지 않습니다 .	설정 - 스탠바이 모드에서 절전 / 네트워크 (WOL) 로 설정되어 있는지 확인하십시오 . 위 메뉴에서 기본 또는 빠른 시작을 설정하십시오 . 신호가 아직 출력되지 않는다면 설정 - 스탠바이 출력에서 원하는 항목으로 설정되어 있는지 확인하십시오 .	76, 79
HDMI OUT 에서 외부기기로 신호가 출력되지 않습니다 .	기타 - 서비스 설정 - HDMI 출력 해상도에서 프로젝터로 설정되어 있는지 확인하십시오 . 위 메뉴에서 외부기기로 설정하십시오 . 신호가 아직 출력되지 않는다면 외부기기의 지원 해상도를 확인하십시오 .	103
HDMI OUT 에서 다른 연결된 프로젝터로 신호가 출력되지 않습니다 .	기타 - 서비스 설정 - HDMI 출력 해상도에서 외부기기로 설정되어 있는지 확인하십시오 . 위 메뉴에서 프로젝터로 설정하십시오 .	103

(다음 페이지에 계속)

장치 결함으로 착각하기 쉬운 현상 (계속)

현상	장치 결함과 관련이 없는 경우	참조 페이지
<p>프로젝터가 네트워크에 연결되면 아래와 같이 프로젝트가 전원을 켜다 켜다 합니다 . 전원을 끕니다 ← ↓ POWER 표시기가 오렌지색으로 몇 번 깜박입니다 . ↓ 대기 모드로 들어갑니다</p>	<p>LAN 케이블의 연결을 해제하고 프로젝트가 올바르게 작동하는지 확인합니다 . 네트워크 연결 후 이런 현상이 발생하면 아래 설명과 같이 네트워크 안의 두 개 이서넷 스위칭 허브 사이에 루프가 있을 수도 있습니다 . - 한 네트워크 안에 둘 이상의 이서넷 스위칭 허브가 있습니다 . - 허브 중 두 개가 LAN 케이블에 중복 연결되어 있습니다 . - 이 같은 중복 연결로 두 허브 사이에 루프가 형성됩니다 . 그런 루프는 프로젝트와 더불어 다른 네트워크 장치들에도 역효과를 줄 수 있습니다 . 네트워크 연결을 확인하고 두 허브 사이에 오직 하나의 연결 케이블만 있도록 LAN 케이블의 연결을 해제하여 루프를 제거합니다 .</p>	<p>-</p>

알림 • 화면에 명점 또는 흑점이 표시될 수도 있지만 이것은 액정 디스플레이의 고유한 특성이며 장치 결함을 나타내는 것은 아닙니다 .

규격

사용 설명서 (휴대용) 책자의 규 정 단원을 참조하십시오 .

제품 소프트웨어 최종 사용자 라이선스 계약

- 프로젝트의 소프트웨어는 여러 개의 독립적인 소프트웨어 모듈로 구성되며 각 소프트웨어 모듈에는 당사 및 / 또는 타사의 저작권이 존재합니다 .
- 별도 문서인 “제품 소프트웨어 최종 사용자 라이선스 계약” 을 읽으십시오 .

Corporate offices

Christie Digital Systems USA, Inc.
Cypress
ph: 714 236 8610

Christie Digital Systems Canada Inc.
Kitchener
ph: 519 744 8005

Worldwide offices

Australia
ph: +61 (0) 7 3624 4888

Brazil
ph: +55 (11) 2548 4753

China (Beijing)
ph: +86 10 6561 0240

China (Shanghai)
ph: +86 21 6278 7708

France
ph: +33 (0) 1 41 21 44 04

Germany
ph: +49 2161 664540

India
ph: +91 (080) 6708 9999

Japan (Tokyo)
ph: 81 3 3599 7481

Korea (Seoul)
ph: +82 2 702 1601

Mexico
ph: +52 55 4744 1790

Republic of South Africa
ph: +27 (0)11 510 0094

Russian Federation
and Eastern Europe
ph: +36 (0) 1 47 48 100

Singapore
ph: +65 6877 8737

Spain
ph: +34 91 633 9990

United Arab Emirates
ph: +971 4 3206688

United Kingdom
ph: +44 (0) 118 977 8000

United States (Arizona)
ph: 602 943 5700

United States (New York)
ph: 646 779 2014

Independent sales consultant offices

Italy
ph: +39 (0) 2 9902 1161



For the most current technical documentation, visit www.christiedigital.com.

