

## LCD 프로젝터

MC-EX403E/MC-EX353E/MC-EX303E  
MC-EW403E/MC-EW303E

## 사용 설명서 ( 상세 ) 조작 가이드

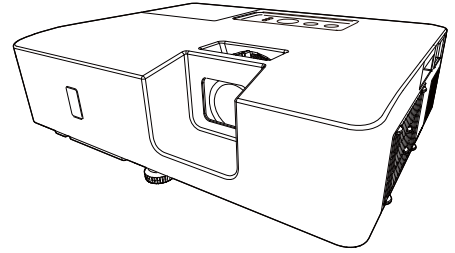

이 프로젝터를 구입해 주셔서 감사합니다.

**⚠경고** ▶ 본 제품을 사용하기 전에 본 제품의 모든 설명서를 읽고 숙지하십시오. 반드시 **안전 가이드** 를 먼저 읽어야 합니다. 읽은 뒤에는 나중에 필요할 때 참조할 수 있도록 안전한 곳에 보관합니다.

### 본 사용 설명서 소개

본 사용 설명서에서는 여러 가지 기호들이 사용되고 있습니다. 이러한 기호들의 의미는 아래에 설명되어 있습니다.

- ⚠경고** 이 기호는, 무시할 경우 부적절한 취급으로 인해 신체 상해 또는 심지어 사망까지도 초래할 수 있는 정보를 나타냅니다.
- ⚠주의** 이 기호는, 무시할 경우 부적절한 취급으로 인해 신체 상해 또는 물리적 피해를 초래할 수 있는 정보를 나타냅니다.
- 고지** 이 표시는 문제를 유발할 우려가 있음을 알려줍니다.
- 📖** 이 기호를 따라 작성된 페이지들을 참조하십시오.

**알림** • 본 사용 설명서의 내용은 예고 없이 변경될 수 있습니다.  
• 이 설명서의 그림은 설명에 도움이 될 목적을 위한 것입니다. 당신의 프로젝터와 조금 다를 수도 있습니다.  
• 본 제조업체는 본 사용 설명서에 있을 수도 있는 어떤 오류에 대해서도 전혀 책임지지 않습니다.  
• 명시적 서면 동의가 없을 경우 본 사용 설명서의 내용 전체 또는 일부에 대한 전재, 전사 또는 복사는 허용되지 않습니다.

### 상표 고지사항

- VESA 와 DDC 는 Video Electronics Standard Association 의 상표입니다.
  - HDMI, HDMI 로고 및 High-Definition Multimedia Interface 는 미국 및 기타 국가에서 HDMI Licensing LLC 의 상표 또는 등록상표입니다.
  - Blu-ray Disc™ 와 Blu-ray™ 는 블루레이 디스크 협회의 등록상표입니다.
- 다른 모든 상표는 각 소유자의 재산입니다.

# 목 차

<b>서론</b> .....	<b>3</b>	<b>설정 메뉴</b> .....	<b>42</b>
특장점 .....	3	키스톤, 램프 및 필터, 설치, 스탠바이 모드,	
포장 내용물의 확인 .....	3	<b>음성입력 메뉴</b> .....	<b>45</b>
부품명 .....	4	음량, 스피커, 음성 입력 설정	
<b>설정하기</b> .....	<b>7</b>	<b>스크린 메뉴</b> .....	<b>46</b>
정렬 .....	7	표시언어, 메뉴 위치, 공백, 자동 공백, 초기화면, 고객센터, 고객센터잠금, 메시지, 입력채널명, 템플레이트, C.C. (폐쇄 자막)	
기기 연결하기 .....	10	<b>기타 메뉴</b> .....	<b>52</b>
전원 연결하기 .....	14	검색 스킵, 자동 검색, 다이렉트 전원 온, 자동 전원 꺼짐, 마이 버튼, 서비스 설정	
시큐리티 바와 슬롯 사용하기 .....	15	<b>보안설정 메뉴</b> .....	<b>58</b>
<b>리모컨</b> .....	<b>16</b>	보안 패스워드 변경, 고객센터 패스워드, 암호 보안기능, 마이 텍스트 패스워드, 마이 텍스트 표시, 마이 텍스트 입력	
배터리 끼우기 .....	16	<b>유지보수</b> .....	<b>63</b>
리모컨 신호에 대하여 .....	17	램프 교환하기 .....	63
리모컨 신호의 주파수 변경하기 .....	17	에어 필터 청소 및 교환하기 .....	65
<b>전원 켜기 / 끄기</b> .....	<b>18</b>	기타 유지보수 .....	66
전원 켜기 .....	18	<b>문제 해결</b> .....	<b>68</b>
전원 끄기 .....	19	관련 메시지 .....	68
<b>조작</b> .....	<b>20</b>	표시기 램프 .....	70
음량 조정하기 .....	20	모든 설정 초기화하기 .....	73
일시적 음소거 .....	20	장치 결함으로 착각하기 쉬운 현상 .....	73
입력 신호 선택하기 .....	21	<b>규격</b> .....	<b>77</b>
화면비 선택하기 .....	22		
프로젝터의 엘리베이터 조정하기 .....	23		
줌과 초점 조정하기 .....	23		
자동조정 기능 이용하기 .....	24		
키스톤 왜곡 보정 .....	25		
OSD 표시 제한 .....	25		
확대 기능 사용하기 .....	26		
화면 일시 정지 조작 .....	27		
일시적 공백 화면 만들기 .....	27		
메뉴 기능 사용하기 .....	28		
<b>간단 메뉴</b> .....	<b>30</b>		
화면비, 키스톤, 영상 모드, 에코 모드, 설치, 초기화, 필터사용시간, 표시언어, 상세 메뉴, 종료			
<b>영상 메뉴</b> .....	<b>32</b>		
밝기, 명암, GAMMA, 색온도, 농도, 색상, 선명도, 액티브 아이리스, 사용자설정			
<b>화면 메뉴</b> .....	<b>35</b>		
화면비, OVER SCAN, 상하이동, 좌우이동, 동기화, 수평크기, 자동조정 실행			
<b>입력 메뉴</b> .....	<b>38</b>		
프로그래시브, 비디오 NR, 색상공간, 비디오 포맷, HDMI 포맷, HDMI 입력 범위, COMPUTER-IN, 프레임 잠금, 해상도			

## 서론

### 특장점

프로젝터는 다음과 같은 특징으로 다양한 용도에 사용할 수 있습니다.

- ✓ 본 프로젝트는 다양한 I/O 포트를 가지고 있어서 어떤 용도에도 사용할 수 있습니다.
- ✓ 이 가벼운 프로젝트는 최소한의 설치 공간만 필요로 합니다.
- ✓ 본 프로젝트는 다양한 화상 신호를 화면에 투사할 수 있습니다.

### 포장 내용물의 확인

**사용 설명서 (휴대용)** 책자의 **부속품 일괄** 단원을 참조하십시오. 프로젝트는거기에 표시된 항목들과 함께 제공되어야 합니다. 빠진 항목이 있는 경우, 즉시 대리점에 연락해 주십시오.

**⚠ 경고** ▶ 작은 부품을 어린이와 애완동물이 만지지 못하게 하십시오. 입에 넣지 않도록 주의하십시오. 배터리를 삼킨 경우 즉시 의사와 상담하여 응급 치료를 받습니다.

**알림** • 원래의 포장재는 이후의 이사 등을 위한 재포장에 대비하여 잘 보관합니다. 프로젝터를 옮길 때는 원래의 포장재를 사용합니다. 렌즈는 특히 주의하여 사용합니다.

• 프로젝트가 기울거나 움직인 경우, 또는 흔들리게 되면 프로젝트 내 부의 공기 흐름을 제어하는 플랩이 흔들려서 덜거덕거리는 소리가 날 수 있습니다. 이는 고장이나 오작동이 아닙니다.

## 부품명

### 프로젝터

- (1) 램프 커버 (📖 63)  
램프 유닛은 내부에 있음.
- (2) 스피커 (x2) (📖 20, 45)
- (3) 필터 커버 (📖 65)  
에어 필터와 흡기구는 내부에 있음.
- (4) 조정발 (x2) (📖 23)
- (5) 리모컨 센서 (📖 17)
- (6) 렌즈 (📖 66)
- (7) 흡기구
- (8) 제어판 (📖 5)
- (9) **FOCUS** 링 (📖 23)
- (10) **ZOOM** 링 (📖 23)
- (11) **AC** (AC 소켓) (📖 14)
- (12) 배기구
- (13) 후면 패널 (📖 5)

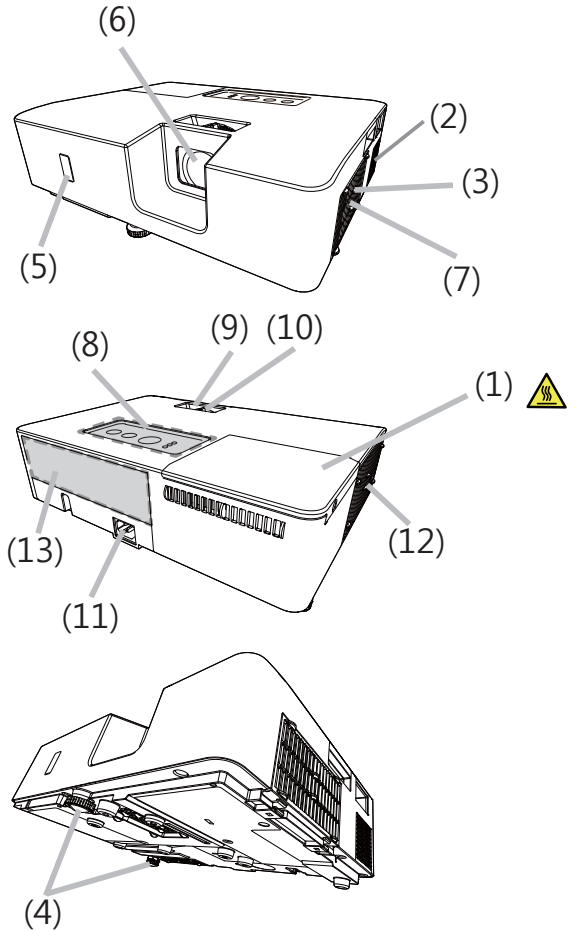

**⚠ 경고** ▶ 설명서에 설명되지 않은 방법으로는 제품의 어떠한 부분도 열거나 제거하지 마십시오.  
 ▶ 프로젝터를 불안정한 상태로 두지 마십시오.  
 ▶ 제품에 충격이나 압력을 가하지 마십시오.  
 ▶ 램프가 켜져 있는 동안에는 렌즈를 들여다보거나 프로젝터의 틈 사이로 내부를 보지 마십시오. 투사선이 눈에 문제를 일으킬 수 있습니다.  
 ▶ 물건은 집광된 투사 광속이 닿지 않는 곳에 두십시오. 광속을 어떤 물건으로 차단하면 과열을 일으켜 화재 또는 연기가 발생할 수 있습니다.

**⚠ 주의** ▶ 프로젝터 사용 중에 또는 사용 직후 램프 커버와 배기구 주위를 만지면 안 됩니다. 매우 뜨겁습니다.  
 ▶ 렌즈에는 아무것도 부착하지 마십시오. 렌즈가 녹는 등, 렌즈가 손상될 수 있기 때문입니다.



( 다음 페이지에 계속 )

부품명 (계속)

제어판

- (1) **STANDBY/ON** 버튼 (📖 18)
- (2) **INPUT** 버튼 (📖 21)
- (3) **MENU** 버튼 (📖 28)
- (4) **LAMP** 표시기 (📖 70)
- (5) **TEMP** 표시기 (📖 70)
- (6) **POWER** 표시기 (📖 70)

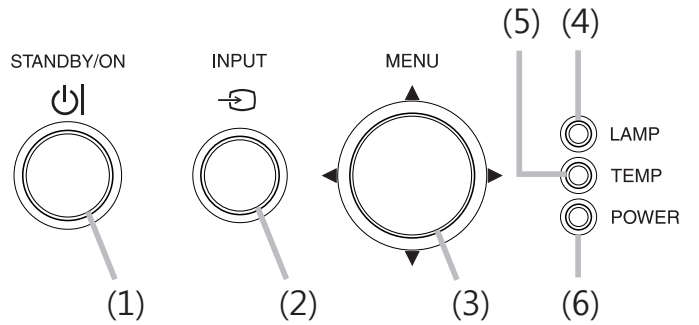

후면 패널 (📖 10~13)

- (1) **HDMI** 포트
- (2) **AUDIO IN (R, L)** 포트
- (3) **AUDIO OUT** 포트
- (4) **COMPUTER IN1** 포트
- (5) **COMPUTER IN2 / MONITOR OUT** 포트
- (6) **CONTROL** 포트
- (7) **VIDEO** 포트
- (8) 시큐리티 슬롯 (📖 15)
- (9) 시큐리티 바 (📖 15)

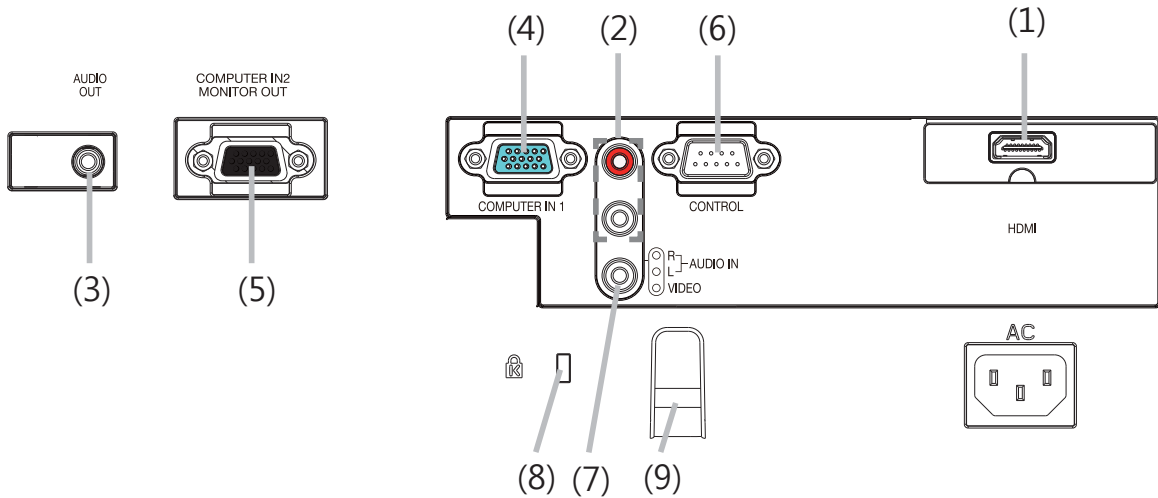

(다음 페이지에 계속)

부품명 ( 계속 )

리모컨

- (1) INPUT 버튼 (📖21)
- (2) MY BUTTON-1 버튼 (📖54)
- (3) MY BUTTON-2 버튼 (📖54)
- (4) STANDBY/ON 버튼 (📖18)
- (5) ASPECT 버튼 (📖22)
- (6) PbyP 버튼 \*
- (7) AUTO 버튼 (📖24)
- (8) FREEZE 버튼 (📖27)
- (9) MAGNIFY ON 버튼 (📖26)
- (10) FOCUS + 버튼 \*
- (11) ZOOM + 버튼 \*
- (12) VOLUME + 버튼 (📖20)
- (13) MAGNIFY OFF 버튼 (📖26)
- (14) FOCUS - 버튼 \*
- (15) ZOOM - 버튼 \*
- (16) VOLUME - 버튼 (📖20)
- (17) PAGE UP 버튼 \*
- (18) GEOMETRY 버튼 (📖25)
- (19) PICTURE 버튼
- (20) MUTE 버튼 (📖20)
- (21) PAGE DOWN 버튼 \*
- (22) INTERACTIVE 버튼 \*
- (23) NETWORK 버튼 \*
- (24) BLANK 버튼 (📖27)
- (25) ESC 버튼 (📖28)
- (26) MENU 버튼 (📖28)
- (27) ENTER 버튼 (📖28)
- (28) OSD MSG 버튼
- (29) RESET 버튼 (📖28)
- (30) ▲/▼/◀/▶ 커서 버튼 (📖28)
- (31) 배터리 커버 (📖16)

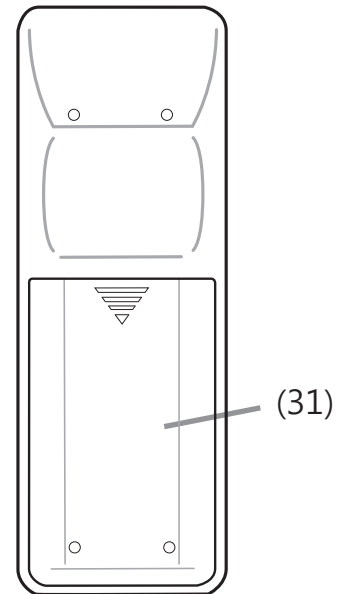
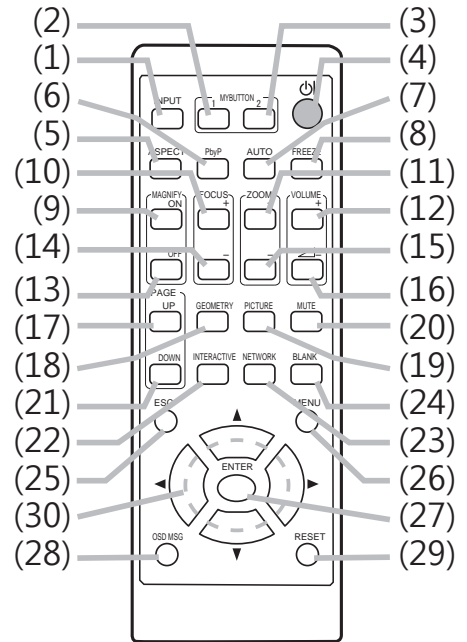

리모컨 후면

**알림** • 이 프로젝터는 "\*" 가 표시된 버튼은 지원되지 않습니다 (📖69).

## 설정하기

프로젝터가 사용되는 환경과 방식에 따라서 프로젝터를 설치하십시오.

천정 장착 등의 특수한 방식으로 설치하는 경우에는 지정된 장착용 부속품 (**사용 설명서 ( 휴대용 )** 중의 **규격**) 과 서비스가 필요합니다. 프로젝터를 설치하기 전에 설치에 대하여 대리점의 상담을 받으십시오.

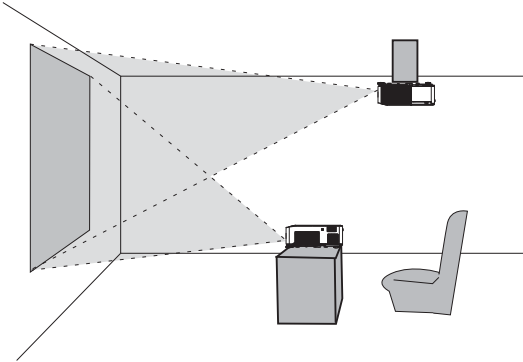

## 정렬

"사용 설명서 ( 휴대용 )" 의 끝에 있는 표 **T-1** 와 수치 **F-1** 와 **F-2** 를 참조하여 화면 크기와 투영 거리를 결정해 주십시오 . 풀 사이즈 일 때의 .

- (a) 화면 사이즈 ( 대각선 방향 )
- (b) 투사 거리 ( ± 10%, 프로젝터 쪽에서 )
- (c1), (c2) 화면 높이 ( ± 10%)

- 프로젝터를 1600 m (5250 피트) 이상 고도에서 사용하면, 기타 메뉴에서 서비스 설정 항목의 고도를 높음으로 설정하십시오 (**55**). 그렇지 않으면 표준으로 설정하십시오. 프로젝터를 잘못 설정한 채 사용하면 프로젝터 자체 또는 내부 부품에 손상을 줄 수도 있습니다.

**알림** • 프로젝터를 천정이나 다른 장소에 매달 경우 플라스틱으로 된 프로젝터 본체의 굴곡성 으로 인해 설치 후 스크린 위치가 달라질 수 있습니다 . 재조정이 필요한 경우 , 구입한 대리점이나 서비스 직원에게 문의하십시오 .

( 다음 페이지에 계속 )

## 정렬 (계속)

**△경고 ▶프로젝터를 전원 콘센트에 쉽게 연결할 수 있는 곳에 설치하십시오.** 제품이 이상을 보이면 즉시 프로젝터의 전원을 분리시켜주십시오. 그렇지 않으면 화재나 감전의 원인이 될 수 있습니다.

**▶프로젝터를 불안정한 상태로 두지 마십시오.** 프로젝터가 떨어지거나 쓰러지면 프로젝터와 주변 물건이 손상되거나 파손될 수 있습니다. 따라서 손상된 프로젝터를 사용하면 화재 또는 감전이 발생할 수 있습니다.

- 프로젝터를 불안정한 곳(경사진 표면, 진동하기 쉬운 장소, 흔들거리는 탁자나 바퀴 달린 카트 위 또는 프로젝터보다 작은 표면 위)에 두지 마십시오.
- 프로젝터를 측면, 전면 또는 후면이 위를 향하게 하여 설치하면 안 됩니다.
- 설명서에 달리 명시되어 있지 않는 한 프로젝터에 아무 것도 달거나 올려놓지 마십시오.
- 제조사가 명시한 것 이외의 장착 부속품을 사용하지 마십시오. 사용하는 장착 용 부속품의 사용 설명서는 읽고 보관하십시오.
- 천장에 장착하는 등 특수한 설치에 대하여는 반드시 사전에 대리점에 조언을 구하십시오.

**▶프로젝터를 열을 받거나 불에 타기 쉬운 물체 가까이에 설치하지 마십시오.** 프로젝터가 열을 받으면 그런 물체가 화재를 일으키고 화상을 입게 할 수 있습니다.

- 프로젝터를 금속 받침대에 올려놓지 마십시오.

**▶식용유나 기계유 등의 오일을 사용하는 곳에 프로젝터를 설치하지 마십시오.** 오일이 제품을 손상시켜 프로젝터가 오작동을 일으키거나 장착된 위치에서 떨어질 수 있습니다. 스프레드코커와 같은 접착제나 윤활제 등을 사용하지 마십시오.

**▶프로젝터를 젖을 수도 있는 곳에 설치하면 안 됩니다.** 프로젝터가 물에 젖거나 프로젝터 내부에 액체가 들어가면 화재, 감전 또는 프로젝터 오작동이 발생할 수 있습니다.

- 프로젝터를 물 가까이(화장실이나 부엌 안 또는 수영장 곁)에 두지 마십시오.
- 프로젝터를 야외 또는 창가에 두지 마십시오.
- 프로젝터 근처에 액체가 포함된 것을 놓으면 안 됩니다.

(다음 페이지에 계속)



## 정렬 (계속)

**△주의 ▶ 프로젝터를 선선한 장소에 설치하고 통풍이 원활하게 되는지 확인합니다.** 프로젝터는 내부 온도가 너무 높으면 자동으로 꺼지거나 오작동을 일으키기도 합니다.

따라서 손상된 프로젝터를 사용하면 화재 또는 감전이 발생할 수 있습니다.

- 프로젝터를 직사광선이 비치는 장소 또는 히터와 같은 고온의 물체 근처에 설치하면 안 됩니다.
- 에어컨이나 이와 유사한 기기로부터 불어나오는 바람이 직접 닿는 곳에 프로젝터를 두지 마십시오 .
- 프로젝터의 측면과 벽과 같은 다른 물체 사이에 30cm 이상의 거리를 둡니다.
- 프로젝터를 카펫, 쿠션 또는 침구류에 올려 놓으면 안 됩니다.
- 프로젝터의 통기구를 막거나 차단하거나 덮으면 안 됩니다. 프로젝터의 흡기구 주위에는 무엇이든 빨려 들어가거나 들러붙을 수 있는 것을 두지 마십시오.
- 프로젝터를 자기장에 노출된 장소에 두지 마십시오. 프로젝터 안의 냉각 팬이 오작동을 일으킬 수 있습니다.

**▶ 프로젝터를 연기가 많거나, 습하거나 먼지가 많은 장소에 설치하면 안 됩니다.**

프로젝터를 그러한 장소에 설치하면 화재, 감전 또는 프로젝터 오작 동이 발생할 수 있습니다.

- 프로젝터를 가습기 근처에 두지 마십시오. 특히, 초음파 가습기의 경우 수도물에 함유된 염소와 미네랄이 기화되어 프로젝터 안에 침전되면 화질 저하나 기타 문제를 일으킬 수 있습니다.

**고지** • 프로젝터를 흡연 장소나 부엌, 통로, 창가에 두지 마십시오.

- 빛이 프로젝터의 리모컨 센서에 직접 닿지 않는 위치에 프로젝터를 설치합니다.
- 주변의 환경 조건 등으로 인해 투사된 이미지의 위치 이탈 또는 왜곡이나 초점 이동이 발생할 수 있습니다. 이러한 현상은 작동이 안정화될 때까지, 특히 램프가 켜진 후 약 30분 이내에 발생하는 경향이 있습니다. 확인한 후 필요에 따라 재조정하십시오.
- 제품을 무선 간섭이 유발될 수 있는 곳에 두지 마십시오.
- 기타 메뉴에서 서비스 설정의 고도 설정을 확인하고 이용 환경에 따라 시정하십시오 (☞55). 프로젝터를 잘못 설정한 채 사용하면 프로젝터 자체 또는 내부 부품에 손상을 줄 수도 있습니다.
- 열에 민감한 물건은 프로젝터에서 멀리 하십시오. 그렇지 않으면, 프로젝터에서 나오는 열에 손상될 수도 있습니다.

## 기기 연결하기

프로젝터를 장치에 연결하기 전에 해당 장치의 설명서를 참조하여 이 프로젝트와 연결하기에 적합한지 확인하고 장치 신호와 일치하는 케이블 등 필수 부속품을 준비하십시오. 필요한 부속품이 제품과 함께 제공되지 않았거나 부속품이 손상된 경우에는 대리점의 상담을 받으십시오.

프로젝터와 장치의 전원이 꺼진 것을 확인하고 다음 지시에 따라 연결하십시오. 다음 페이지의 그림을 참조하십시오.

**△경고 ▶ 적합한 부속품만 사용하십시오.** 그렇지 않으면 화재가 발생하거나 장치와 프로젝트가 손상될 수 있습니다.

- 프로젝트의 제조사에서 지정하거나 권장하는 부속품만을 사용하십시오. 특정 표준의 규제가 적용될 수도 있습니다.
- 프로젝트와 부속품을 분해하거나 개조하면 안 됩니다.
- 손상된 부속품을 사용하지 마십시오. 부속품이 손상되지 않도록 주의하십시오. 케이블은 발에 밟히거나 눌려지는 일이 없도록 배선해 주십시오.

**△주의 ▶ 한쪽에만 코어가 장착된 케이블의 경우 코어가 장착된 쪽을 프로젝트에 연결합니다.** EMI 규정에서 요구할 수 있습니다.

- 알림**
- 장치의 설명서에 지시된 경우를 제외하고 작동 중인 장치에 연결되어 있는 동안에는 프로젝트의 전원을 켜거나 끄지 마십시오. 그렇지 않으면 장치 또는 프로젝트의 오작동이 발생할 수 있습니다.
  - 일부 입력 포트의 기능은 사용 요건에 따라 선택할 수 있습니다. 다음 그림에서 각 포트 옆에 표시된 참조 페이지를 확인하십시오.
  - 실수로 잘못된 포트에 커넥터를 연결하지 않도록 주의하십시오. 그렇지 않으면 장치 또는 프로젝트의 오작동이 발생할 수 있습니다.
    - 연결하는 중에 케이블 커넥터의 모양이 연결 포트에 맞는지 확인합니다.
    - 커넥터의 나사를 단단히 집니다.
    - 프로젝트의 입력 포트가 오목하므로 L 자형 플러그가 아닌 I 자형 플러그로 된 케이블을 사용하십시오.

( 다음 페이지에 계속 )

## 기기 연결하기 ( 계속 )

### 플러그 앤 플레이 기능에 대하여

- 플러그 앤 플레이 (Plug-and-Play) 는 컴퓨터 , 컴퓨터 운영체제 , 주변 기기 ( 디스플레이 장치 등 ) 로 구성된 하나의 시스템입니다 . 본 프로젝터는 VESA DDC 2B 호환형입니다 . 플러그 앤 플레이는 본 프로젝터를 VESA DDC( 디스플레이 데이터 채널 : display data channel) 호환형 컴퓨터에 연결함으로써 사용될 수 있습니다 .
- 컴퓨터 케이블을 **COMPUTER IN1** 포트 (DDC 2B 호환형 ) 에 연결하여 이 기능을 활용합니다 . 플러그 앤 플레이는 다른 종류의 연결이 시도될 경우 올바르게 동작하지 않을 수도 있습니다 .
- 본 프로젝터는 플러그 앤 플레이 모니터이므로 사용자 컴퓨터의 표준 드라이버를 사용하십시오 .

( 다음 페이지에 계속 )

## 기기 연결하기 ( 계속 )

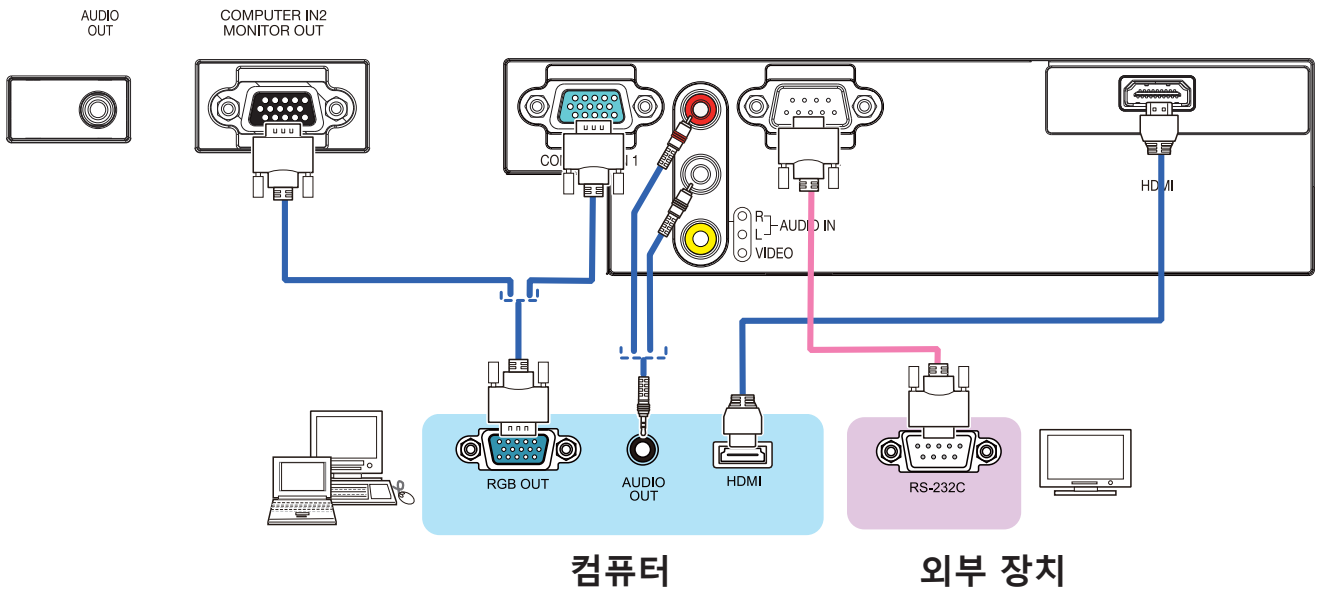

**알림** • 프로젝터를 컴퓨터에 연결하기 전에 컴퓨터의 설명서를 참조하여 신호 레벨의 호환성, 동기화 방법, 프로젝터로 출력되는 디스플레이 해상도를 확인하십시오.

- 일부 신호를 본 프로젝터에 입력하기 위해 어댑터가 필요할 수도 있습니다.
- 일부 컴퓨터에는 본 프로젝터가 지원하지 않는 일부 신호가 포함될 수 있는 다중 화면 표시 모드가 있습니다.
- 프로젝터는 최고 UXGA(1600x1200) 해상도의 신호를 표시할 수 있지만, 신호는 프로젝터의 패널 해상도로 변환된 다음 표시됩니다. 입력 신호의 해상도와 프로젝터 패널의 해상도가 동일한 경우 최고의 표시 성능이 발휘될 수 있습니다.
- 이 프로젝터와 노트북 컴퓨터를 연결하려면 디스플레이를 외부 모니터로 출력하거나 내부 디스플레이와 외부 모니터로 동시에 출력해야 합니다. 설정 방법은 컴퓨터의 설명서를 참조하십시오.
- 입력 신호에 따라 자동 조정 기능이 실행되는 데 시간이 걸려 정상적으로 기능하지 않을 수도 있습니다.
- 콤포지트 Sync 신호 또는 Sync-On-Green 신호는 본 프로젝터의 자동 조정 기능을 혼란시킬 수 있습니다 ( 40).
- 자동 조정 기능이 올바르게 실행되지 않을 경우 디스플레이 해상도를 설정하는 대화상자가 표시되지 않을 수 있습니다. 그러한 경우 외부 디스플레이 장치를 사용하십시오. 대화상자가 표시되고 적합한 디스플레이 해상도를 설정할 수 있습니다.

( 다음 페이지에 계속 )

기기 연결하기 ( 계속 )

VCR/DVD/Blu-ray Disc™ 플레이어

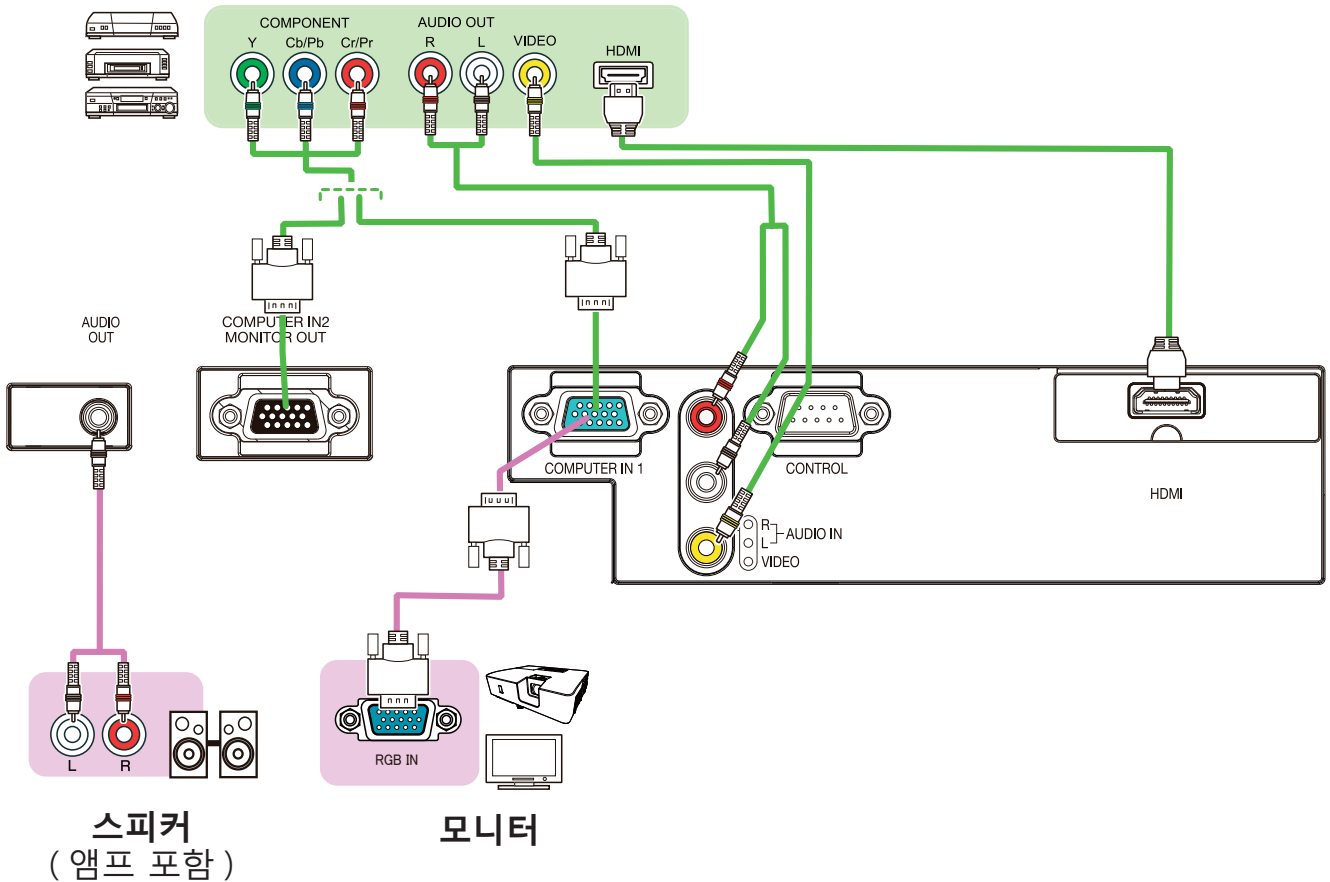

**알림** • 본 모델의 HDMI™ 포트는 HDCP( 고대역 디지털 콘텐츠 보호 : High-bandwidth Digital Content Protection) 와 호환되며 , 따라서 HDCP 호환형 DVD 플레이어 등의 비디오 신호를 표시할 수 있습니다.

- HDMI™는 다음 신호들을 지원합니다.  
비디오 신호 : 480i@60, 480p@60, 576i@50, 576p@50, 720p@50/60, 1080i@50/60, 1080p@50/60  
오디오 신호 : 포맷 리니어 PCM  
샘플링 주 파수 48kHz / 44.1kHz / 32kHz
- 본 프로젝터는 HDMI™ 커넥터가 탑재된 다른 기기와 연결될 수 있습니다. 그러나 일부 장비의 경우 연결하면 프로젝터가 비디오 기능 정지와 같은 오작동을 일으킬 수도 있습니다.
- HDMI™ 로고가 새겨진 HDMI™ 케이블을 사용합니다.
- 카테고리 2 인증 HDMI™ 케이블로 1080p@50/60 신호를 프로젝터에 입력하십시오.
- 프로젝터가 DVI 커넥터가 있는 장치에 연결되어 있는 경우에는 DVI - HDMI™ 케이블을 사용해 HDMI™ 입력에 연결하십시오.

## 전원 연결하기

1. 전원 코드의 커넥터를 프로젝터의 AC (AC 소켓)에 연결합니다.
2. 전원 코드의 플러그를 콘센트에 단단히 꽂습니다. 전원을 연결하고 수 초 후에, **POWER** 인디케이터가 오렌지색으로 점등됩니다.

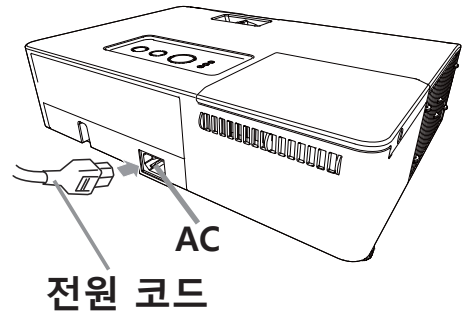

다이렉트 전원 온 기능이 작동하는 때에는 (☞53) 전원을 연결하면 프로젝터가 켜진다는 것을 기억해 두십시오.

**⚠경고** ▶ 전원 코드를 연결할 때는 특히 주의하십시오. 올바르게 연결하면 화재 또는 감전이 발생할 수 있습니다.

- 젖은 손으로 전원 코드를 만지지 마십시오.
- 프로젝터와 함께 제공된 전원 코드만 사용합니다. 전원 코드가 손상된 경우 대리점에 문의하여 새 것을 구입합니다. 전원 코드를 개조하면 안 됩니다.
- 전원 코드와 일치하는 전압이 흐르는 콘센트에만 전원 코드를 꽂습니다. 전원 콘센트는 프로젝터와 가까운 곳에 있어야 하며 쉽게 접근할 수 있어야 합니다. 전원 코드는 빼서 따로 보관합니다.
- 전원을 복수 장치에 공급하지 마십시오. 콘센트와 커넥터에 과부하가 걸리거나, 연결이 느슨해지거나, 화재나 감전, 기타 사고가 일어날 수도 있습니다.
- 본 제품의 AC 전원 입력용 접지 단자를 해당 전원 코드 (번들로 딸림)를 사용하여 건물의 접지 단자에 연결하십시오.

**고지** ▶ 본 제품은 220 ~ 240V의 선간 전압을 사용하는 IT 전력 시스템에도 사용할 수 있도록 설계되었습니다.

## 시큐리티 바와 슬롯 사용하기

프로젝터의 시큐리티 바에는 시중에서 판매하는 도난 방지 체인 또는 와이어를 부착할 수 있습니다. 그림을 참조하여 도난 방지 체인 또는 와이어를 선택하십시오.  
또한 본 제품에는 켄싱턴 잠금장치용 시큐리티 슬롯이 있습니다.  
자세한 내용은 시큐리티 도구의 사용 설명서를 참조합니다.

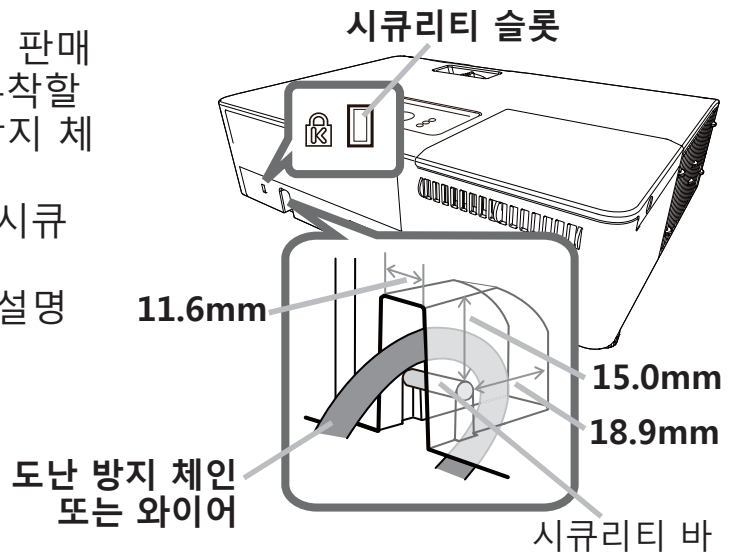

**△ 경고** ▶ 시큐리티 바와 시큐리티 슬롯을 이용하여 프로젝터가 떨어지는 것을 방지하면 안 됩니다. 원래 그런 용도로 고안된 것이 아니기 때문입니다.

**△ 주의** ▶ 도난 방지 체인 또는 와이어를 배기구 근처에 놓으면 안 됩니다. 너무 뜨거울 수도 있습니다.

**알림** • 시큐리티 바와 시큐리티 슬롯은 만능의 도난 방지 수단이 아니며 보조적인 도난 방지 수단으로 사용되도록 고안된 것입니다.

## 리모컨

## 배터리 끼우기

리모컨을 사용하기 전에 배터리를 끼우십시오. 리모컨이 오작동하기 시작하면 배터리를 교환합니다. 리모컨을 오랫동안 사용하지 않을 경우 리모컨에서 배터리를 제거하여 안전한 장소에 보관합니다.

1. 리모컨 후면의 배터리 커버를 제거합니다.
2. 두 개의 AA 배터리를 (법률 및 규정에 따라 적합한 AA 탄소 - 아연 또는 알칼리 배터리 (비충전식) 를 사용하십시오.) 리모컨에 표시된 대로 음극 단자와 양극 단자에 맞춰 정렬하여 삽입합니다.
3. 배터리 커버를 재장착합니다.

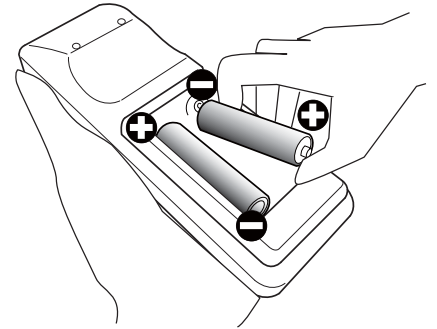

**△경고** ▶ 배터리는 언제나 주의하여 취급하고 지시된 대로만 사용합니다. 배터리를 올바르게 사용하지 않으면 배터리의 폭발, 균열 또는 누액이 발생하여 화재, 부상 또는 주변 환경의 오염이 발생할 수도 있습니다.

- 지정된 배터리만 사용합니다. 서로 다른 종류의 배터리를 동시에 사용하면 안 됩니다. 새 배터리와 다 쓴 배터리를 함께 사용하면 안 됩니다.
- 배터리를 끼울 때는 음극 단자와 양극 단자가 올바르게 정렬되어 있는지 확인합니다.
- 배터리는 어린이와 애완동물이 접근할 수 없는 곳에 보관합니다.
- 배터리를 재충전시키거나, 단락시키거나, 납땜하거나 분해하면 안 됩니다.
- 배터리를 불 속이나 물 속에 넣으면 안 됩니다. 배터리를 어둡고 선선하고 건조한 장소에 보관합니다.
- 배터리의 누액을 발견할 경우 누액을 닦은 다음 배터리를 교환합니다. 몸이나 옷에 누액이 묻은 경우 즉시 물로 잘 헹굽니다.
- 배터리 폐기에 관한 현지 법률을 준수합니다.



## 리모컨 신호에 대하여

리모컨은 프로젝터의 리모컨 센서와 함께 동작합니다. 본 프로젝터는 전면에 리모컨 센서가 있습니다. 리모컨 센서는 활성화되어 있을 때 다음 범위 내의 신호를 감지합니다.

반경 3m 내에서 60도 (센서 좌우의 30도).

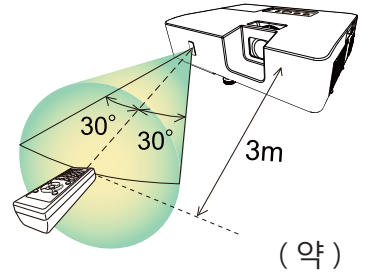

- 알림**
- 스크린 등에 반사된 리모컨 신호도 이용될 수 있습니다. 신호를 센서로 직접 송신하기 어려운 경우 신호가 반사되게 합니다.
  - 리모컨은 적외선광을 사용하여 신호를 프로젝터에 송신하므로 (클래스 1 LED) 프로젝터로 송신되는 리모컨 신호를 차단할 수 있는 장애물이 없는 장소에서 리모컨을 사용해야 합니다.
  - 리모컨은 강한 빛 (직사광선과 같은) 또는 극히 가까운 거리의 빛 (인버터 형광등과 같은) 이 프로젝터의 리모컨 센서에 비치면 리모컨이 오작동할 수도 있습니다. 프로젝터의 위치를 조정하여 이러한 빛을 피합니다.

## 리모컨 신호의 주파수 변경하기

부속품인 리모컨은 신호 주파수 모드 1: 표준 과 모드 2: 고 가운데 하나를 선택할 수 있습니다. 리모컨이 올바르게 동작하지 않으면 신호 주파수를 변경해 봅니다.

주파수 모드를 설정하려면 아래와 같은 두 버튼의 조합을 동시에 3 초 동안 누르십시오.

- (1) 모드 1: 표준  
**VOLUME -** 버튼과 **RESET** 버튼으로 설정합니다.
- (2) 모드 2: 고  
**MAGNIFY OFF** 버튼과 **ESC** 버튼으로 설정합니다.

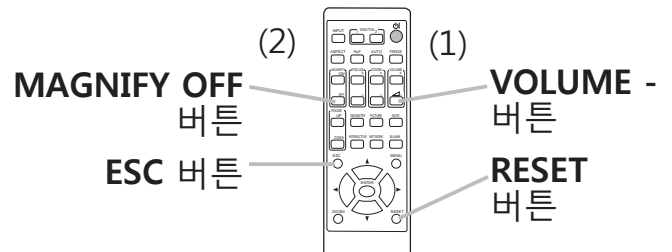

프로젝터의 기타 메뉴 (☐57) 의 서비스 설정에서 리모컨 주파수는 리모컨과 동일한 모드로 설정되어야 합니다.

## 전원 켜기 / 끄기

### 전원 켜기

1. 전원 코드가 프로젝터와 콘센트에 단단히 올바르게 연결되어 있는지 확인합니다.
2. **POWER** 인디케이터가 오렌지색으로 점등되어 있는 것을 확인하십시오 (📖 70).
3. 프로젝터 또는 리모컨의 **STANDBY/ON** 버튼을 누릅니다.  
투사 램프가 점등되고 **POWER** 표시기가 녹색으로 점멸하기 시작합니다. 전원이 완전히 켜지면  
전원 표시기가 점멸을 중지하고 녹색으로 계속 켜져 있습니다 (📖 70).

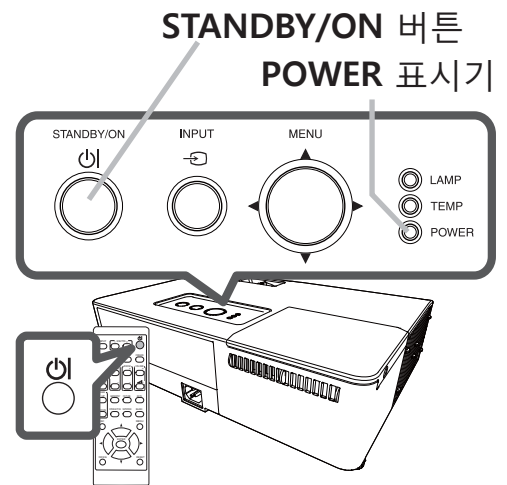

영상을 표시하려면 **입력 신호 선택하기** 단원을 따라 입력 신호를 선택합니다 (📖 21).

기동 시 공장 출고 시 기본값에 의해 초기 설정 메뉴가 표시됩니다. 초기 설정 메뉴를 설정하면 공장출하시 설정 (📖 57) 이 실행될 때까지 나타나지 않습니다. 설정을 변경하려면 표시언어 (📖 46) 및 고도 (📖 55) 메뉴를 참조하십시오.

- (1) **표시언어**: ▲/▼/◀/▶ 버튼으로 원하는 언어를 선택하고 리모컨의 **ENTER** 버튼이나 프로젝터의 **INPUT** 버튼을 누르면 실행됩니다.

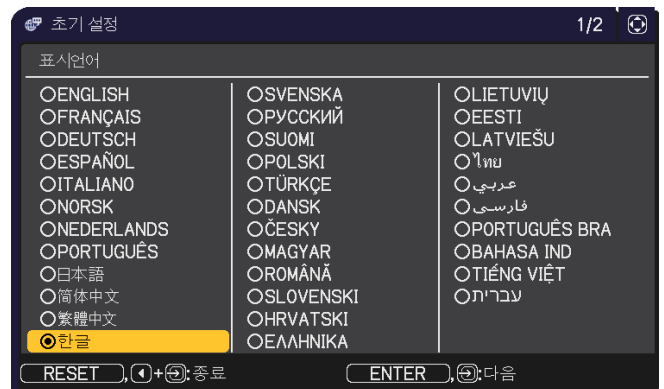

- (2) **고도**: ▲/▼ 버튼으로 1600 m (5250 피트) 미만 고도에 대해 일반을 선택하고, 그 외는 높음을 선택하고 리모컨의 **ENTER** 버튼이나 프로젝터의 **INPUT** 버튼을 누르면 실행됩니다.

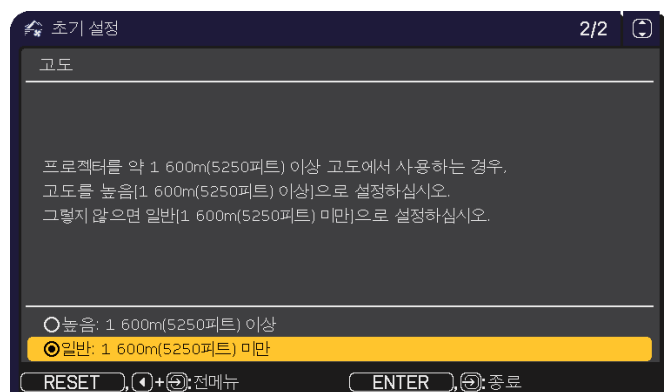

## 전원 끄기

1. 프로젝터 또는 리모컨의 **STANDBY/ON** 버튼을 누릅니다. 화면에 "전원을 끄니까?" 라는 메시지가 5 초 동안 표시됩니다.
2. 이 메시지가 표시되어 있는 동안 **STANDBY/ON** 버튼을 다시 누릅니다. 프로젝터 램프가 꺼지고 **POWER** 표시기가 오렌지색으로 점멸하기 시작합니다. 램프 냉각이 완료되면 **POWER** 표시기가 점멸을 중지하고 오렌지색으로 계속 켜져 있습니다 (📖 70).

프로젝터를 끈 뒤 약 10 분 이내에 프로젝터를 켜면 안 됩니다. 또한 프로젝터를 켜 후에 바로 끄지 마십시오. 그로 인해 램프가 오작동을 일으키거나 램프를 포함한 일부 부품의 수명이 단축될 수 있습니다.

**⚠ 경고** ▶ 프로젝터 전원이 켜지면 강한 빛이 방출됩니다. 프로젝터의 렌즈를 들여다보거나 프로젝터의 개구부를 통해서 프로젝터 내부를 들여다보지 마십시오. 투사선이 눈에 문제를 일으킬 수 있습니다.

▶ 프로젝터 사용 중에 또는 사용 직후 램프 커버와 배기구 주위를 만지면 안 됩니다. 매우 뜨겁습니다.

**알림** • 전원을 올바른 순서로 켜고 끄니다. 프로젝터 전원을 먼저 켜고 연결된 기기들의 전원을 켕니다.

• 본 프로젝터에는 프로젝터를 자동으로 켜고 끌 수 있는 기능을 가지고 있습니다. 기타 메뉴의 다이렉트 전원 온 (📖 53) 과 자동 전원 꺼짐 (📖 53) 항목을 참조하십시오.

• 프로젝터의 전원을 켜 직후에 바로 끌 수 없습니다. "전원을 끄는 중입니다. 기다려 주세요." 라는 메시지가 잠시 표시된 후 전원이 꺼집니다.

조작

음량 조정하기

VOLUME+/- 버튼

1. **VOLUME+ / VOLUME-** 버튼을 사용하여 음량을 조정합니다.
  - 음량 조정을 위한 대화상자가 화면에 표시됩니다. 어떤 조작도 하지 않는 경우에도 약 10초 뒤 대화상자가 자동으로 사라집니다.
  - 사용 중인 영상 입력 포트에 사용하기 위한 **☒**이 선택된 경우 음량 조정을 할 수 없습니다. 음성입력 메뉴의 음성 입력 설정 항목을 참조하십시오 (☞45).
  - 프로젝터가 스탠바이 상태에 있는 경우에도 다음 조건이 모두 참이면 음량을 조정할 수 있습니다.
    - 음성입력 메뉴 (☞45)의 음성 입력 설정항목에서 오디오 출력 스탠바이로 **☒**가 아닌 다른 옵션을 선택했을 때.
    - 설정 메뉴 (☞44)의 스탠바이 모드 항목에서 일반을 선택했을 때.

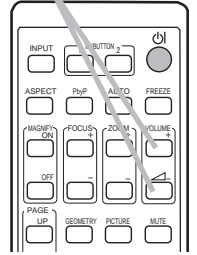

일시적 음소거

MUTE 버튼

1. 리모컨의 **MUTE** 버튼을 누릅니다.
  - 화면에 대화상자가 표시되어 음소거 상태임을 표시합니다. 사운드를 복원하려면 **MUTE** 버튼, **VOLUME+** 버튼 또는 **VOLUME-** 버튼을 누릅니다. 어떤 조작도 하지 않는 경우에도 약 10초 뒤 대화상자가 자동으로 사라집니다.
  - 사용 중인 영상 입력 포트에 사용하기 위한 **☒**이 선택된 경우 언제나 음소거 상태가 됩니다. 음성입력 메뉴의 음성 입력 설정 항목을 참조하십시오 (☞45).
  - C.C.(폐쇄 자막)는 사운드가 음소거되고 C.C.가 포함된 입력 신호가 수신될 경우 자동으로 작동됩니다. 이 기능은 **VIDEO**의 신호가 NTSC 이거나 **COMPUTER IN1** 또는 **COMPUTER IN2**의 신호가 480i@60 일 경우 그리고 스크린 메뉴의 C.C. 메뉴에서 디스플레이로 자동조정이 선택된 경우에만 사용할 수 있습니다 (☞51).

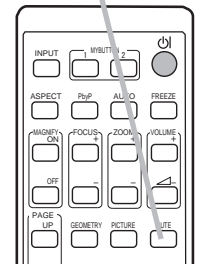

## 입력 신호 선택하기

1. 프로젝터 또는 리모컨의 **INPUT** 버튼을 누릅니다. 표시된 입력 목록을 참조하여 원하는 입력을 선택합니다.

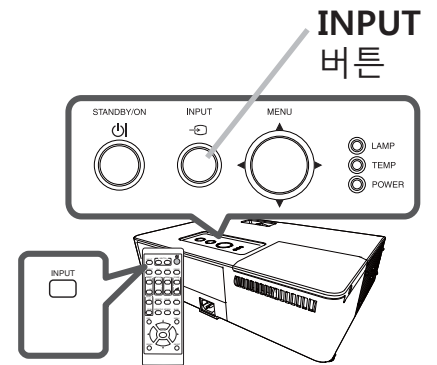

- 기타 메뉴의 자동 검색 항목이 사용으로 설정되면 (☞ 52), 프로젝터는 입력 신호가 감지될 때까지 포트를 위 순서대로 반복하여 계속 확인합니다.

## 화면비 선택하기

1. 리모컨의 **ASPECT** 버튼을 누릅니다  
이 버튼을 누를 때마다 프로젝터는 화면비 모드를 차례로 변경합니다.

ASPECT 버튼

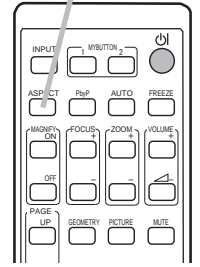

### ○ 컴퓨터 신호의 경우

MC-EX303E/MC-EX353E/MC-EX403E:

일반 → 4:3 → 16:9 → 16:10 → 줌



MC-EW303E/MC-EW403E:

일반 → 4:3 → 16:9 → 16:10 → 줌 → 네이티브



### ○ HDMI™ 신호의 경우

MC-EX303E/MC-EX353E/MC-EX403E:

일반 → 4:3 → 16:9 → 16:10 → 14:9 → 줌



MC-EW303E/MC-EW403E:

일반 → 4:3 → 16:9 → 16:10 → 14:9 → 줌 → 네이티브



### ○ 비디오 신호 또는 컴포넌트 비디오 신호의 경우

MC-EX303E/MC-EX353E/MC-EX403E:

4:3 → 16:9 → 14:9 → 줌



MC-EW303E/MC-EW403E:

4:3 → 16:9 → 16:10 → 14:9 → 줌 → 네이티브



### ○ 신호가 없는 경우

MC-EX303E/MC-EX353E/MC-EX403E:

4:3 ( 고정 )

MC-EW303E/MC-EW403E:

16:10 ( 고정 )

- 적합한 신호가 입력되지 않으면 **ASPECT** 버튼은 동작하지 않습니다.
- 일반 모드는 초기 화면비 설정을 유지합니다.
- 화면비를 전환하는 동안 디스플레이가 잠시 어두워지지만 이는 고장이 아닙니다.

## 프로젝터의 엘리베이터 조정하기

프로젝터에는 기울기를 조절하는 앞 조정발과 수평을 잡는 뒷 조정발이 있습니다. 각 승강 조정발에 달린 간격조절기는 출시 시점에 설치되며 프로젝터는 투사만 할 수 있는 상태에 있습니다. 필요한 경우 간격조절기를 떼고 승강 조정발을 손으로 돌리면 더욱 정밀하게 조절할 수 있습니다.

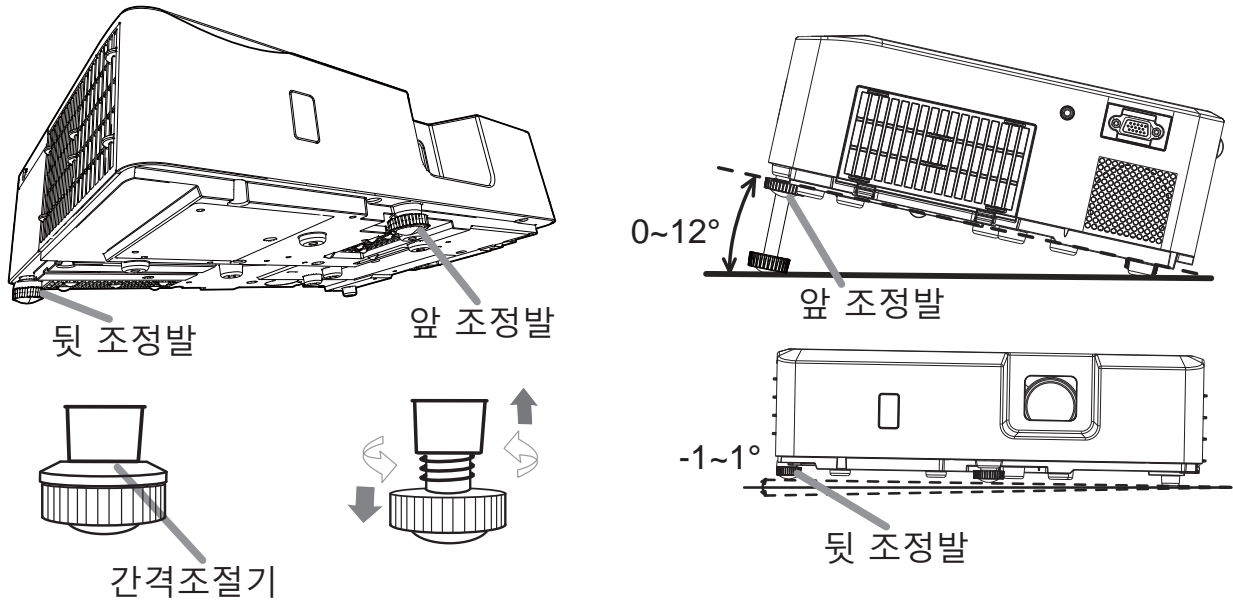

**△ 경고** ▶ 간격조절기는 어린이와 애완동물이 접근할 수 없는 곳에 보관합니다. 어린이나 애완동물이 간격조절기를 삼키는 일이 없도록 주의하십시오. 만약 삼킨 경우 즉시 의사와 상담하여 응급 치료를 받습니다.

**알림** • 조정발이 조절되고 나면 간격조절기를 출시 당시의 상태로 되돌릴 수 있습니다. 프로젝터의 설치 장소가 변경되면 간격조절기를 달린 상태로 재사용하는 것이 좋습니다.

## 줌과 초점 조정하기

1. ZOOM 링을 사용하여 화면 크기를 조정합니다.
2. FOCUS 링을 이용하여 영상의 초점을 맞춥니다.

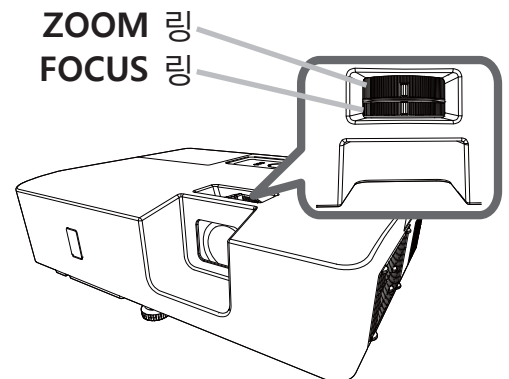

## 자동조정 기능 이용하기

1. 리모컨의 **AUTO** 버튼을 누릅니다.  
 이 버튼을 누르면 다음 동작이 실행됩니다.

**AUTO** 버튼

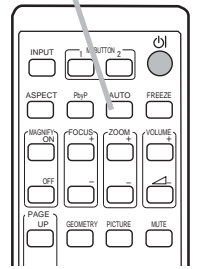

○ **컴퓨터 신호의 경우**

수직 위치, 수평 위치, 수평 위상이 자동으로 조정됩니다. 응용프로그램 창이 최대 크기로 설정되어 있는지 확인한 다음 이 기능을 사용합니다. 어두운 영상을 사용하면 올바르게 조정될 수도 있습니다. 조정할 때는 밝은 영상을 사용합니다.

○ **비디오 신호의 경우**

각각의 입력 신호에 가장 적합한 비디오 포맷이 자동으로 선택됩니다. 이 기능은 입력 메뉴의 비디오 포맷 항목이 자동조정으로 설정된 경우에만 이용할 수 있습니다 (☞39). 수직 위치, 수평 위치가 기본 설정으로 자동 설정됩니다.

○ **컴포넌트 비디오 신호의 경우**

수직 위치, 수평 위치가 기본 설정으로 자동 설정됩니다. 수평위상은 자동으로 조정됩니다.

- 자동조정 조작에는 10 초 정도가 소요됩니다. 그러나 일부 입력의 경우 이 기능이 올바르게 동작할 수도 있습니다.
- 이 기능이 비디오 신호에 대해서 동작하는 경우 여분의 선과 같은 이미지가 영상 바깥에 표시될 수 있습니다.
- 이 기능을 컴퓨터 신호에 사용할 경우 컴퓨터 모델에 따라서는 화면 가장자리에 검정색 테두리가 표시될 수 있습니다.
- 이 기능에 의해 조정되는 항목들은 기타 메뉴의 서비스 설정 항목의 자동조정 항목이 미세 또는 사용안함으로 설정된 경우 다를 수 있습니다 (☞56).



## 키스톤 왜곡 보정

1. 리모컨의 **GEOMETRY** 버튼을 누릅니다. 왜곡 보정을 위한 대화상자가 화면에 표시됩니다.
2. ◀▶ 버튼을 사용해 조정합니다.  
대화상자를 닫고 조작을 완료하려면 **GEOMETRY** 버튼을 다시 누릅니다. 어떤 조작도 하지 않는 경우에도 약 10초 뒤 대화상자가 자동으로 사라집니다.

### GEOMETRY 버튼

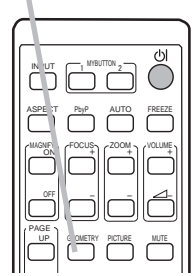

- 메뉴나 대화 상자는 수 초가 지나도 아무런 작동이 없으면 자동으로 사라집니다. **GEOMETRY** 버튼을 다시 누르면 조작이 완료되고 메뉴나 대화 상자가 닫힙니다.
- 이 기능의 범위는 입력에 따라 달라집니다. 일부 입력의 경우 이 기능이 제대로 동작하지 않을 수 있습니다.
- 줌 조정이 TELE(망원 초점)로 설정된 경우 이 기능이 과도해질 수 있습니다. 이 기능은 가능하면 줌 조정이 풀 와이드 (광각 초점)로 설정되어 있을 때 사용되어야 합니다.
- 프로젝터가 약 ± 30 도 이상 기울어지면 이 기능은 동작하지 않을 수도 있습니다.
- 키스톤을 전환하는 동안 디스플레이가 잠시 어두워지지만 이는 고장이 아닙니다.

## OSD 표시 제한

이 기능을 변경하려면 아래 절차를 따르십시오.

1. 리모컨의 **OSD MSG** 버튼을 3 초 동안 누릅니다.
2. 금지 OSD 가 표시됩니다.  
이 OSD 가 표시되어 있는 동안 리모컨의 **OSD MSG** 버튼을 다시 누릅니다.
3. 기능을 토글하고 변경합니다.  
사용 ⇄ 사용안함

### OSD MSG 버튼

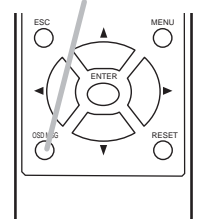

## 확대 기능 사용하기

1. 리모컨의 **MAGNIFY ON** 버튼을 누릅니다. 영상이 확대되고 확대 대화상자가 화면에 나타납니다. 프로젝터를 켜고 후 **MAGNIFY ON** 버튼을 처음 누르면 영상이 1.5 배 확대됩니다. 대화상자에 각 방향을 나타내는 삼각형 마크가 표시됩니다.



MAGNIFY ON/OFF 버튼

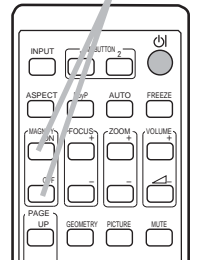

2. 프로젝터의 표시 배율은 **MAGNIFY** 버튼을 누를 때마다 배율 순대로 전환됩니다.

○ 컴퓨터 신호 또는 HDMI™(RGB) 신호의 경우

1.5 배 → 2 배 → 3 배 → 4 배 → 1 배



○ 비디오 신호, 컴포넌트 비디오 신호 또는 HDMI™( 컴포넌트 ) 신호의 경우

1.5 배 → 2 배 → 1 배



3. 대화상자에 삼각형이 표시되면 ▲/▼/◀/▶ 커서 버튼을 사용하여 확대 영역을 이동합니다.

4. 리모컨의 **MAGNIFY OFF** 버튼을 눌러 확대 기능을 종료합니다.

- 어떤 조작도 하지 않을 경우 확대 대화상자는 몇 초 뒤 자동으로 사라집니다. 대화상자가 자동으로 사라진 경우 **MAGNIFY ON** 버튼을 누르면 대화상자가 다시 나타납니다.
- 표시되는 신호나 표시 상태가 변경되면 확대 기능이 자동으로 비활성화됩니다.
- 확대 기능이 활성화되면 키스톤 왜곡 상태가 변할 수도 있지만 확대 기능이 비활성화되면 원래 상태로 복원됩니다.
- 확대 기능이 활성화되면 이미지에 가로 줄무늬가 나타날 수 있습니다.
- 다음과 같은 경우에는 이 기능을 사용할 수 없습니다.
  - 지원되지 않는 입력 범위의 Sync 신호가 입력된 경우
  - 입력 신호가 없는 경우

## 화면 일시 정지 조작

1. 리모컨의 **FREEZE** 버튼을 누릅니다.  
 화면에 “일시정지” 표시가 표시되며 (그러나 스크린 메뉴의 메시지 항목이 사용안함으로 설정되면 이 표시는 사라짐 (☞48)), 프로젝터가 일시정지 모드가 되어 영상이 일시 정지됩니다.  
 일시 정지 모드를 종료하고 화면을 일반 크기로 복원시키려면 **FREEZE** 버튼을 다시 누릅니다.

FREEZE 버튼

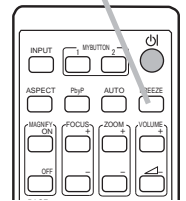

- 프로젝터는 일부 리모컨 버튼을 누른 경우 일시정지 모드를 자동으로 종료합니다.
- 프로젝터가 정지 이미지를 오랫동안 계속 투사하면 LCD 패널에 이미지가 새겨질 수도 있으므로 프로젝터를 너무 오랫동안 일시정지 모드에 두면 안 됩니다.
- 이 기능을 사용할 경우 영상의 화질이 저하될 수 있지만 고장은 아닙니다.

## 일시적 공백 화면 만들기

1. 리모컨의 **BLANK** 버튼을 누릅니다.  
 입력 신호 화면 대신에 공백 화면이 표시됩니다. 스크린 메뉴의 공백 항목을 참조하십시오 (☞46).  
 공백 화면을 닫고 입력 신호 화면으로 복귀하려면 **BLANK** 버튼을 다시 누릅니다.
- 프로젝터는 일부 리모컨 버튼을 누른 경우 공백 모드를 자동으로 종료합니다.

BLANK 버튼

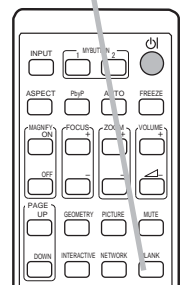

**△경고** ▶ 프로젝터 램프가 켜져 있는 동안에 공백 화면이 표시되게 하려면 위의 공백 기능을 사용하십시오.  
 그 밖의 조치를 취할 경우 프로젝터가 손상될 수 있습니다.  
 광속을 어떤 물건으로 차단하면 과열을 일으켜 화재 또는 연기가 발생할 수 있습니다.

**알림** • 사운드는 공백 화면 기능과 연결되지 않습니다. 필요한 경우 음량 또는 음소거를 먼저 설정합니다. 공백 화면을 표시하고 한 번에 사운드를 뮤트로 하려면 AV 뮤트 기능을 사용하십시오 (☞54).

## 메뉴 기능 사용하기

본 프로젝터에는 다음과 같은 메뉴가 있습니다 :

영상, 화면, 입력, 설정, 음성입력, 스크린, 기타, 보안설정, 간단 메뉴.  
 간단 메뉴는 자주 사용되는 기능들로 구성되어 있으며, 다른 메뉴들은 각 목적에 따라 분류되고 상세 메뉴로 통합됩니다.

각 메뉴는 동일한 방법을 사용하여 조작됩니다. 프로젝터가 어떤 메뉴든지 표시하고 있을 경우 프로젝터의 **MENU** 버튼이 커서 버튼의 역할을 합니다. 이러한 메뉴들의 기본 조작은 다음과 같습니다.

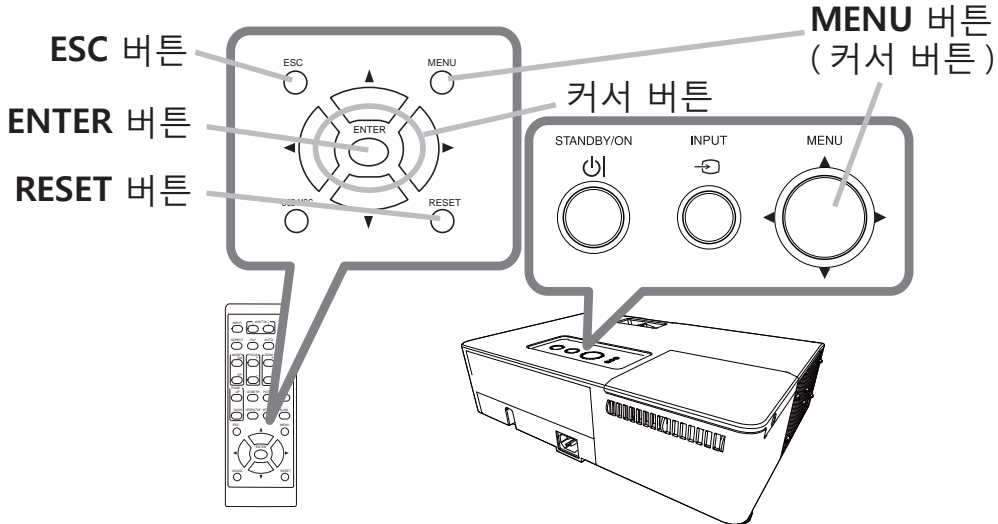

1. 메뉴를 열려면 **MENU** 버튼을 누르십시오. 마지막으로 사용한 (간단 또는 상세) 메뉴가 표시됩니다. 간단 메뉴는 전원이 켜진 후에 우선적으로 표시됩니다.

### 2. 간단 메뉴에서

- (1) ▲/▼ 커서 버튼을 사용하여 조작 항목을 선택합니다. 상세 메뉴로 변경하고 싶으면 상세 메뉴를 선택합니다.
- (2) ◀/▶ 커서 버튼을 사용하여 조작 항목을 선택합니다.



### 상세 메뉴에서

- (1) ▲/▼ 커서 버튼을 사용하여 메뉴를 선택합니다. 간단 메뉴로 변경하고 싶으면 간단 메뉴를 선택합니다. 메뉴의 항목들은 오른쪽에 표시됩니다.
- (2) ▶ 커서 버튼을 누르거나 **ENTER** 버튼을 눌러 커서를 오른쪽으로 이동시킵니다. 그리고 ▲/▼ 커서 버튼을 사용하여 조정할 항목을 선택한 다음 ▶ 커서 버튼을 누르거나 **ENTER** 버튼을 눌러 다음 단계로 진행합니다. 선택한 항목의 조작 메뉴 또는 대화상자가 표시됩니다.
- (3) OSD 화면의 지시에 따라 버튼을 사용하여 항목을 조작합니다.



(다음 페이지에 계속)

### 메뉴 기능 사용하기 (계속)

3. 메뉴를 닫으려면 다시 **MENU** 버튼을 누르거나 종료를 선택하고 ◀ 커서 버튼 또는 **ENTER** 버튼을 누릅니다. 어떤 조작도 하지 않는 경우에도 약 30 초 뒤 대화상자가 자동으로 사라집니다.
  - 메뉴 위치를 이동시키고 싶으면 **POSITION** 버튼을 누른 다음 커서 버튼을 사용합니다.
  - 특정 입력 포트가 선택되거나 특정 입력 신호가 표시되면 일부 기능은 실행되지 않습니다.
  - 조작을 초기화하려면 조작 중에 리모컨의 **RESET** 버튼을 누릅니다. 일부 항목 (표시언어, 음량 등)은 초기화할 수 없습니다.
  - 상세 메뉴에서 이전 화면으로 복귀하려면 리모컨의 ◀ 커서 버튼 또는 **ESC** 버튼을 누릅니다.

### OSD ( 온스크린 디스플레이 ) 표시

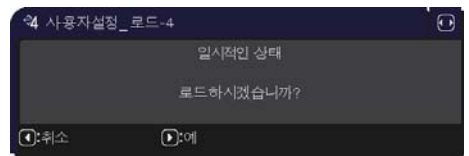
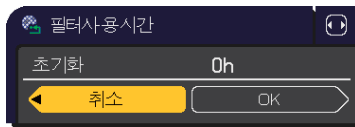

일반적인 OSD 용어의 의미는 다음과 같습니다.

표시	의미
종료	OSD 메뉴를 종료합니다. <b>MENU</b> 버튼을 누르는 것과 동일한 기능을 합니다.
전메뉴	이전 메뉴로 복귀합니다.
취소	현재 메뉴에서의 조작을 취소하고 이전 메뉴로 복귀합니다.
OK 또는 예	선택된 기능을 실행하거나 다음 메뉴로 이동합니다.

## 간단 메뉴

간단 메뉴에서 아래 표에 표시된 조작 항목을 실행할 수 있습니다.

▲/▼ 커서 버튼을 이용하여 항목을 선택합니다. 그런 다음 아래 표에 따라 실행합니다.

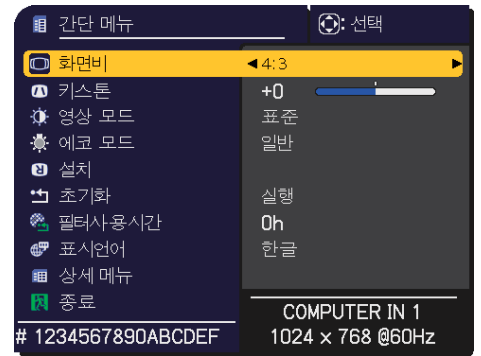

조작 항목	설명
화면비	◀/▶ 버튼을 사용하여 화면비 모드를 변경합니다. 화면 메뉴의 화면비 항목을 참조하십시오 (📖 35).
키스톤	◀/▶ 버튼을 사용하여 수직 키스톤 왜곡을 보정합니다. 설정 메뉴의 키스톤 항목을 참조하십시오 (📖 42).
영상 모드	◀/▶ 버튼을 사용하여 영상 모드를 변경합니다. 영상 모드는 GAMMA 설정과 색온도 설정을 결합한 것입니다. 투사원에 따라 적절한 모드를 선택합니다. • 이 기능을 사용할 경우 화면에 선이나 노이즈가 표시될 수 있지만 고장은 아닙니다. • GAMMA와 색온도의 조합이 위의 미리 지정된 모드와 다른 경우 영상 모드의 메뉴에는 "사용자 선택"이 표시됩니다.

( 다음 페이지에 계속 )

조작 항목	설명
에코 모드	◀/▶ 버튼을 사용하여 에코 모드를 촉진합니다. 설정 메뉴에 있는 램프 및 필터 항목의 에코 모드 항목을 참조하십시오 (42).
설치	▶ 버튼을 누르면 설치 대화상자가 표시됩니다. 설정 메뉴의 설치 항목 참조 (44).
초기화	이 항목을 실행하면 필터 타이머와 표시 언어를 제외한 모든 간단 메뉴 항목이 초기화됩니다. 확인 여부를 묻는 대화상자가 표시됩니다. ▶ 버튼을 사용하여 OK를 선택하면 초기화가 실행됩니다.
필터사용시간	에어 필터의 사용 시간이 메뉴에 표시됩니다. 이 기능을 실행하면 에어 필터의 사용 시간을 계수하는 필터 타이머가 초기화됩니다. 확인 여부를 묻는 대화상자가 표시됩니다. ▶ 버튼을 사용하여 OK를 선택하면 초기화가 실행됩니다. 설정 메뉴에 있는 램프 및 필터 항목의 필터사용시간 항목을 참조하십시오 (43).
표시언어	◀/▶ 버튼을 사용하여 표시 언어를 변경합니다. 스크린 메뉴의 표시 언어 항목을 참조하십시오 (46).
상세 메뉴	영상, 화면, 입력, 설정, 음성입력, 스크린, 기타, 보안설정을 사용하려면 ▶ 또는 <b>ENTER</b> 버튼을 누르십시오.
종료	OSD 메뉴를 종료하려면 ◀ 또는 <b>ENTER</b> 버튼을 누르십시오.

## 영상 메뉴

영상 메뉴에서 아래 표에 표시된 조작 항목을 실행할 수 있습니다.

▲/▼ 커서 버튼을 사용하여 항목을 선택한 다음 ▶ 커서 버튼 또는 **ENTER** 버튼을 눌러 항목을 실행합니다. 그런 다음 아래 표에 따라 실행합니다.



조작 항목	설명
밝기	◀/▶ 버튼을 사용하여 밝기를 조정합니다. 어두움 ⇄ 밝음
명암	◀/▶ 버튼을 사용하여 명암을 조정합니다. 약 ⇄ 강
GAMMA	<p>▲/▼ 버튼을 사용하여 GAMMA 모드를 변경합니다.</p> <p><b>사용자선택 조정하기</b></p> <p>명칭에 사용자선택이 포함되는 모드를 선택한 다음 ▶ 버튼 또는 <b>ENTER</b> 버튼을 누르면 모드를 조정하기 위한 대화상자가 표시됩니다.</p> <p>이 기능은 특정 색조의 밝기를 변경하고 싶을 때 유용합니다.</p> <p>◀/▶ 버튼을 사용하여 항목을 선택한 다음 ▲/▼ 버튼을 사용하여 레벨을 조정합니다.</p> <p><b>ENTER</b> 버튼을 눌러 조정의 영향을 점검하기 위한 시험 패턴을 표시할 수 있습니다.</p> <p><b>ENTER</b> 버튼을 누를 때마다 패턴이 아래와 같이 변경됩니다.</p> <p>패턴 없음 ⇄ 9 단계의 그레이 스케일 ↘</p> <p>↙ 램프 ⇄ 15 단계의 그레이 스케일</p> <p>8 개의 이퀄라이징 바가 좌측 끝의 가장 어두운 색조를 제외한 시험 패턴의 8 개 색조 레벨 (9 단계의 그레이 스케일)에 대응됩니다. 시험 패턴의 좌측 끝에서 2 번째 색조를 조정하려면 이퀄라이징 조정 바 "1" 을 사용합니다. 시험 패턴의 좌측 끝에 있는 가장 어두운 색조는 어떤 이퀄라이징 조정 바로도 조정할 수 없습니다.</p> <p>• 이 기능을 사용할 경우 화면에 선이나 노이즈가 표시될 수 있지만 고장은 아닙니다.</p>

( 다음 페이지에 계속 )



조작 항목	설명
<p>색온도</p>	<p>▲/▼ 버튼을 사용하여 색상 온도 모드를 변경합니다.</p> <p><b>사용자 선택 조정하기</b></p> <p>명칭에 사용자 선택이 포함되는 모드를 선택한 다음 ▶ 버튼 또는 <b>ENTER</b> 버튼을 누르면 선택된 모드의 OFFSET 과 GAIN 을 조정하기 위한 대화상자가 표시됩니다.</p>  <p>OFFSET 조정은 시험 패턴의 전체 색조에서 나타나는 색상 강도를 변경합니다. GAIN 조정은 시험 패턴의 더 밝은 색조에서 나타나는 색상 강도에 주로 영향을 줍니다.</p> <p>◀/▶ 버튼을 사용하여 항목을 선택한 다음 ▲/▼ 버튼을 사용하여 레벨을 조정합니다.</p>
<p>농도</p>	<p>◀/▶ 버튼을 사용하여 전체 농도의 강도를 조정합니다. 적색 ⇄ 녹색</p> <ul style="list-style-type: none"> <li>• 이 항목은 비디오 , 컴포넌트 비디오 신호의 경우에만 선택할 수 있습니다 .</li> <li>• 입력 신호가 HDMI™ 일 때 (1) 또는 (2) 를 적용할 경우에도 이 항목을 선택할 수 있습니다 .</li> </ul> <p>(1) 입력 메뉴의 HDMI 포맷 항목을 VIDEO 로 설정합니다 . (2) 입력 메뉴의 HDMI 포맷을 자동조정으로 설정하면 프로젝터가 비디오 신호 수신을 인식합니다 .</p>
<p>색상</p>	<p>◀/▶ 버튼을 사용하여 색상을 조정합니다. 약 ⇄ 강</p> <ul style="list-style-type: none"> <li>• 이 항목은 비디오 , 컴포넌트 비디오 신호의 경우에만 선택할 수 있습니다 .</li> <li>• 입력 신호가 HDMI™ 일 때 (1) 또는 (2) 를 적용할 경우에도 이 항목을 선택할 수 있습니다 .</li> </ul> <p>(1) 입력 메뉴의 HDMI 포맷 항목을 VIDEO 로 설정합니다 . (2) 입력 메뉴의 HDMI 포맷을 자동조정으로 설정하면 프로젝터가 비디오 신호 수신을 인식합니다 .</p>

( 다음 페이지에 계속 )

조작 항목	설명
선명도	<p>◀/▶ 버튼을 사용하여 선명도를 조정합니다.                      약 ⇄ 강</p> <ul style="list-style-type: none"> <li>• 조정을 할 때 약간의 노이즈가 있을 수도 있으며, 화면이 잠시 떨릴 수도 있습니다. 이것은 고장이 아닙니다.</li> </ul>
액티브 아이리스	<p>▲/▼ 커서 버튼을 사용하여 액티브 아이리스 제어 모드를 변경합니다.                      사용 ⇄ 사용안함</p> <p><u>사용</u> : 액티브 아이리스는 밝은 장면과 어두운 장면 모두를 위한 최상의 프리젠테이션 이미지를 표시합니다.  <u>사용안함</u> : 액티브 아이리스가 언제나 열려 있습니다.</p> <ul style="list-style-type: none"> <li>• 사용 모드를 선택하면 화면이 떨릴 수도 있습니다. 화면이 점멸할 경우 사용안함으로 선택합니다.</li> </ul>
사용자설정	<p>본 프로젝터에는 조정 데이터에 사용되는 네 개의 메모리 (영상 메뉴의 모든 항목용)가 있습니다.                      ▲/▼ 버튼을 사용하여 기능을 선택하거나 ▶ 버튼 또는 <b>ENTER</b> 버튼을 누르면 각 기능이 실행됩니다.</p> <div style="text-align: center;"> <p>저장 -1 ⇄ 저장 -2 ⇄ 저장 -3 ⇄ 저장 -4</p> <p>↳ 로드 -4 ⇄ 로드 -3 ⇄ 로드 -2 ⇄ 로드 -1 ◀</p> </div> <p><u>저장 -1, 저장 -2, 저장 -3, 저장 -4</u></p> <p>저장 기능을 실행하면 현재의 조정 데이터가 기능명칭에 포함된 숫자에 연결된 메모리에 저장됩니다.</p> <ul style="list-style-type: none"> <li>• 새 데이터를 메모리에 저장하면 메모리에 저장된 현재의 데이터가 상실됩니다.</li> </ul> <p><u>로드 -1, 로드 -2, 로드 -3, 로드 -4</u></p> <p>로드 기능을 실행하면 기능 명칭에 포함된 숫자에 연결된 메모리에서 데이터가 로드되며, 데이터에 따라 영상이 자동으로 조정됩니다.</p> <ul style="list-style-type: none"> <li>• 연결된 메모리에 데이터가 없는 로드 기능은 건너뛴니다.</li> <li>• 데이터를 로드하면 현재의 조정 상태가 상실됩니다. 현재의 조정 상태를 유지하고 싶으면 로드 기능을 실행하기 전에 현재의 조정 상태를 저장하십시오.</li> <li>• 데이터를 로드할 때 약간의 노이즈가 있을 수도 있고 화면이 떨릴 수도 있습니다. 이것은 고장이 아닙니다.</li> <li>• 로드 기능은 마이 버튼을 사용해 실행할 수 있습니다. 기타 메뉴의 마이 버튼 항목을 참고하십시오 (📖54).</li> </ul>

## 화면 메뉴

화면 메뉴에서 아래 표에 표시된 조작 항목을 실행할 수 있습니다.

▲/▼ 커서 버튼을 사용하여 항목을 선택한 다음 ▶ 커서 버튼 또는 **ENTER** 버튼을 눌러 항목을 실행합니다. 그런 다음 아래 표에 따라 실행합니다.



조작 항목	설명
화면비	<p>▲/▼ 버튼을 사용하여 화면비를 변경합니다.</p> <p><b>컴퓨터의 신호이 경우</b></p> <p>MC-EX303E/MC-EX353E/MC-EX403E:                      일반 ⇄ 4:3 ⇄ 16:9 ⇄ 16:10 ⇄ <b>줌</b>                      ↑↑↑↑↑↑↑↑↑↑</p> <p>MC-EW303E/MC-EW403E:                      일반 ⇄ 4:3 ⇄ 16:9 ⇄ 16:10 ⇄ <b>줌</b> ⇄ 네이티브                      ↑↑↑↑↑↑↑↑↑↑</p> <p><b>는 HDMI™ 신호를, 들어</b></p> <p>MC-EX303E/MC-EX353E/MC-EX403E:                      일반 ⇄ 4:3 ⇄ 16:9 ⇄ 16:10 ⇄ 14:9 ⇄ <b>줌</b>                      ↑↑↑↑↑↑↑↑↑↑</p> <p>MC-EW303E/MC-EW403E:                      일반 ⇄ 4:3 ⇄ 16:9 ⇄ 16:10 ⇄ 14:9 ⇄ <b>줌</b> ⇄ 네이티브                      ↑↑↑↑↑↑↑↑↑↑</p> <p><b>비디오 신호 또는 컴포넌트 비디오 신호의 경우</b></p> <p>MC-EX303E/MC-EX353E/MC-EX403E:                      4:3 ⇄ 16:9 ⇄ 14:9 ⇄ <b>줌</b>                      ↑↑↑↑↑↑↑↑↑↑</p> <p>MC-EW303E/MC-EW403E:                      4:3 ⇄ 16:9 ⇄ 16:10 ⇄ 14:9 ⇄ <b>줌</b> ⇄ 네이티브                      ↑↑↑↑↑↑↑↑↑↑</p> <p>• 일반 모드를 선택하면 신호의 원래의 화면비가 유지됩니다.</p>

( 다음 페이지에 계속 )

조작 항목	설명
OVER SCAN	<p>◀/▶ 버튼을 사용하여 오버 스캔 비율을 조정합니다. 소 (영상을 확대) ⇔ 대 (영상을 축소)</p> <ul style="list-style-type: none"> <li>• 이 항목은 비디오, 컴포넌트 비디오 신호의 경우에만 선택할 수 있습니다.</li> <li>• 입력 신호가 HDMI™ 일 때 (1) 또는 (2) 를 적용할 경우에도 이 항목을 선택할 수 있습니다.</li> </ul> <p>(1) 입력 메뉴의 HDMI 포맷 항목을 VIDEO 로 설정합니다. (2) 입력 메뉴의 HDMI 포맷을 자동조정으로 설정하면 프로젝터가 비디오 신호 수신을 인식합니다.</p>
상하이동	<p>◀/▶ 버튼을 사용하여 수직 위치를 조정합니다. 아래 ⇔ 위</p> <ul style="list-style-type: none"> <li>• 수직 위치를 과도하게 조정하면 화면에 노이즈가 발생할 수도 있습니다. 노이즈가 발생하는 경우 수직 위치를 기본 설정으로 초기화하십시오. 상하이동이 선택되어 있을 때 <b>RESET</b> 버튼을 누르면 상하이동이 기본 설정으로 초기화됩니다.</li> <li>• 이 기능이 비디오 신호에 대해서 실행되고 있을 경우, 조절 범위는 OVER SCAN (36) 설정에 따라 다릅니다. OVER SCAN 이 10 으로 설정되어 있으면 조정할 수 없습니다.</li> <li>• 이 기능은 <b>HDMI</b> 포트로부터의 신호에는 사용할 수 없습니다.</li> </ul>
좌우이동	<p>◀/▶ 버튼을 사용하여 수평 위치를 조정합니다. 우 ⇔ 좌</p> <ul style="list-style-type: none"> <li>• 수평 위치를 과도하게 조정하면 화면에 노이즈가 발생할 수도 있습니다. 노이즈가 발생하는 경우 수평 위치를 기본 설정으로 초기화하십시오. 좌우이동이 선택되어 있을 때 <b>RESET</b> 버튼을 누르면 좌우이동이 기본 설정으로 초기화됩니다.</li> <li>• 이 기능이 비디오 신호에 대해서 실행되고 있을 경우, 조절 범위는 OVER SCAN (36) 설정에 따라 다릅니다. OVER SCAN 이 10 으로 설정되어 있으면 조정할 수 없습니다.</li> <li>• 이 기능은 <b>HDMI</b> 포트로부터의 신호에는 사용할 수 없습니다.</li> </ul>

( 다음 페이지에 계속 )

조작 항목	설명
동기화	<p>◀/▶ 버튼을 사용하여 수평 위상을 조정하여 떨림 현상을 제거합니다. 우측 ⇄ 좌측</p> <ul style="list-style-type: none"> <li>이 항목은 컴퓨터 신호 또는 컴포넌트 비디오 신호의 용도로만 선택할 수 있습니다. 이 기능은 <b>HDMI</b> 포트로부터의 신호에는 사용할 수 없습니다.</li> </ul>
수평크기	<p>◀/▶ 버튼을 사용하여 수평 크기를 조정합니다. 소 ⇄ 대</p> <ul style="list-style-type: none"> <li>이 항목은 컴퓨터 신호의 용도로만 선택할 수 있습니다. 이 기능은 <b>HDMI</b> 포트로부터의 신호에는 사용할 수 없습니다.</li> <li>이 조정이 과다하면 영상이 올바르게 표시되지 않을 수도 있습니다. 그러한 경우 이 조작 중에 리모컨의 <b>RESET</b> 버튼을 눌러 조정을 초기화합니다.</li> <li>이 기능을 사용할 경우 영상의 화질이 저하될 수 있지만 고장은 아닙니다.</li> </ul>
자동조정 실행	<p>이 항목을 선택하면 자동조정 기능이 실행됩니다.</p> <p><b>컴퓨터 신호의 경우</b> 수직 위치, 수평 위치, 수평 위상이 자동으로 조정됩니다. 응용프로그램 창이 최대 크기로 설정되어 있는지 확인한 다음 이 기능을 사용합니다. 어두운 영상을 사용하면 올바르게 조정될 수도 있습니다. 조정할 때는 밝은 영상을 사용합니다.</p> <p><b>비디오 신호의 경우</b> 각각의 입력 신호에 가장 적합한 비디오 포맷이 자동으로 선택됩니다. 이 기능은 입력 메뉴의 비디오 포맷 항목이 자동조정으로 설정된 경우에만 이용할 수 있습니다 (☞ 39). 수직 위치, 수평 위치가 기본 설정으로 자동 설정됩니다.</p> <p><b>컴포넌트 비디오 신호의 경우</b> 수직 위치, 수평 위치가 자동으로 기본 설정으로 설정됩니다. 수평 위상은 자동으로 조정됩니다.</p> <ul style="list-style-type: none"> <li>자동조정 조작에는 10 초 정도가 소요됩니다. 그러나 일부 입력의 경우 이 기능이 올바르게 동작할 수도 있습니다.</li> <li>이 기능이 비디오 신호에 대해서 동작하는 경우 여분의 선과 같은 이미지가 영상 바깥에 표시될 수도 있습니다.</li> <li>이 기능을 컴퓨터 신호에 사용할 경우 컴퓨터 모델에 따라서는 화면 가장자리에 검정색 테두리가 표시될 수 있습니다.</li> <li>이 기능에 의해 조정되는 항목들은 기타 메뉴의 서비스 설정 항목의 자동조정 항목이 미세 또는 사용안함으로 설정된 경우 다를 수도 있습니다 (☞ 56).</li> </ul>

## 입력 메뉴

입력 메뉴에서 아래 표에 표시된 조작 항목을 실행할 수 있습니다.

▲/▼ 커서 버튼을 사용하여 항목을 선택한 다음 ▶ 커서 버튼 또는 **ENTER** 버튼을 눌러 항목을 실행합니다. 그런 다음 아래 표에 따라 실행합니다.



조작 항목	설명
프로그램시브	<p>▲/▼ 버튼을 사용하여 프로그램시브 모드를 변경합니다. TV ⇄ 필름 ⇄ 사용안함</p> <p style="text-align: center;">↑—————↑</p> <ul style="list-style-type: none"> <li>이 기능은 비디오 신호, 컴포넌트 비디오 신호 (480i@60 또는 576i@50 또는 1080i@50/60) 및 HDMI™ 신호 (480i@60 또는 576i@50 또는 1080i@50/60)에만 사용할 수 있습니다.</li> <li>TV 또는 필름이 선택되면 화면 이미지가 선명해집니다. 필름은 2-3 풀 - 다운 변환 시스템에 맞게 동작합니다. 그러나 이것들은 고속으로 움직이는 물체에 대한 영상에서 특정 결함 (예를 들어, 톱니 모양의 선)을 유발할 수도 있습니다. 그러한 경우 화면 이미지가 선명도를 상실할 수도 있더라도 사용안함을 선택하십시오.</li> </ul>
비디오 NR	<p>▲/▼ 버튼을 사용하여 노이즈 감소 모드를 변경합니다. 강 ⇄ 중 ⇄ 약</p> <p style="text-align: center;">↑—————↑</p> <ul style="list-style-type: none"> <li>이 기능은 비디오 신호, 컴포넌트 비디오 신호 (480i@60 또는 576i@50 또는 1080i@50/60) 및 HDMI™ 신호 (480i@60 또는 576i@50 또는 1080i@50/60)에만 사용할 수 있습니다.</li> </ul>
색상공간	<p>▲/▼ 버튼을 사용하여 색상 공간 모드를 변경합니다. 자동조정 ⇄ RGB ⇄ SMPTE240 ⇄ REC709 ⇄ REC601</p> <p style="text-align: center;">↑—————↑</p> <ul style="list-style-type: none"> <li>이 항목은 컴퓨터 신호, 컴포넌트 비디오 신호 또는 HDMI™ 신호에 대해서만 선택할 수 있습니다.</li> <li>자동조정 모드는 최적의 모드를 자동으로 선택합니다.</li> <li>자동조정 기능은 일부 신호에서는 제대로 동작하지 않을 수도 있습니다. 그러한 경우 자동조정을 제외하고 적절한 모드를 선택하는 것이 좋을 것입니다.</li> </ul>

( 다음 페이지에 계속 )

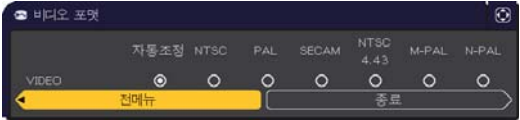

조작 항목	설명								
<p><b>비디오 포맷</b></p>	<p><b>VIDEO</b> 포트의 비디오 포맷을 설정할 수 있습니다.                      ◀/▶ 버튼을 사용하여 비디오 포맷용 모드를 변경합니다.</p>  <p>자동조정 ⇔ NTSC ⇔ PAL ⇔ SECAM                      ↕ N-PAL ⇔ M-PAL ⇔ NTSC4.43 ↕</p> <ul style="list-style-type: none"> <li>• 이 항목은 <b>VIDEO</b> 포트의 비디오 신호에 대해서만 실행됩니다.</li> <li>• 자동조정 모드는 최적의 모드를 자동으로 선택합니다.</li> <li>• 자동조정 기능은 일부 신호의 경우 제대로 동작하지 않을 수도 있습니다. 영상이 불안정해질 경우(예를 들어 불규칙 영상, 색상 불량) 입력 신호에 따라 모드를 선택합니다.</li> </ul>								
<p><b>HDMI 포맷</b></p>	<p>◀/▶ 커서 버튼을 사용하여 <b>HDMI</b> 포트에서 입력되는 신호의 비디오 포맷을 변경합니다.</p> <p>자동조정 ⇔ VIDEO ⇔ COMPUTER                      ↕ ↕ ↕</p> <table border="1" data-bbox="443 936 1433 1099"> <thead> <tr> <th></th> <th>기능</th> </tr> </thead> <tbody> <tr> <td>자동조정</td> <td>최적 모드를 자동으로 설정합니다.</td> </tr> <tr> <td>VIDEO</td> <td>DVD 신호에 적합한 모드를 설정합니다.</td> </tr> <tr> <td>COMPUTER</td> <td>컴퓨터 신호에 적합한 모드를 설정합니다.</td> </tr> </tbody> </table> <ul style="list-style-type: none"> <li>• COMPUTER가 선택된 경우 또는 자동조정이 선택되어 프로젝터가 컴퓨터 신호 수신을 인식하는 경우에는 농도(영상 메뉴), 색상(영상 메뉴), OVER SCAN(화면 메뉴) 기능은 선택할 수 없습니다.</li> </ul>		기능	자동조정	최적 모드를 자동으로 설정합니다.	VIDEO	DVD 신호에 적합한 모드를 설정합니다.	COMPUTER	컴퓨터 신호에 적합한 모드를 설정합니다.
	기능								
자동조정	최적 모드를 자동으로 설정합니다.								
VIDEO	DVD 신호에 적합한 모드를 설정합니다.								
COMPUTER	컴퓨터 신호에 적합한 모드를 설정합니다.								
<p><b>HDMI 입력 범위</b></p>	<p>◀/▶ 커서 버튼을 사용하여 <b>HDMI</b> 포트에서 입력되는 신호의 디지털 입력 범위를 변경합니다.</p> <p>자동조정 ⇔ 일반 ⇔ 확장                      ↕ ↕ ↕</p> <table border="1" data-bbox="443 1440 1433 1603"> <thead> <tr> <th></th> <th>기능</th> </tr> </thead> <tbody> <tr> <td>자동조정</td> <td>최적 모드를 자동으로 설정합니다.</td> </tr> <tr> <td>일반</td> <td>DVD 신호에 적합한 모드를 설정합니다.(16-235).</td> </tr> <tr> <td>확장</td> <td>컴퓨터 신호에 적합한 모드를 설정합니다(0-255).</td> </tr> </tbody> </table> <ul style="list-style-type: none"> <li>• 화면 이미지의 명암이 너무 강하거나 너무 약하면 더 적당한 모드를 찾습니다.</li> </ul>		기능	자동조정	최적 모드를 자동으로 설정합니다.	일반	DVD 신호에 적합한 모드를 설정합니다.(16-235).	확장	컴퓨터 신호에 적합한 모드를 설정합니다(0-255).
	기능								
자동조정	최적 모드를 자동으로 설정합니다.								
일반	DVD 신호에 적합한 모드를 설정합니다.(16-235).								
확장	컴퓨터 신호에 적합한 모드를 설정합니다(0-255).								

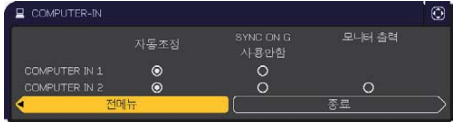
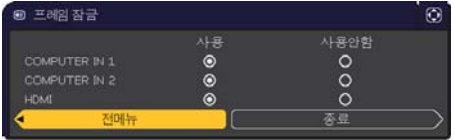
( 다음 페이지에 계속 )

조작 항목	설명
<p><b>COMPUTER-IN</b></p>	<p><b>COMPUTER IN1</b> 과 <b>IN2</b> 포트들의 컴퓨터 입력 신호 유형을 설정할 수 있습니다.</p> <p>(1) ▲/▼ 버튼을 사용하여 설정할 <b>COMPUTER IN</b> 포트를 선택합니다.</p> <p>(2) ◀/▶ 버튼을 사용하여 컴퓨터 입력 신호 유형을 선택합니다.</p> <p>(COMPUTER IN1) 자동조정 ⇔ SYNC ON G 사용안함</p> <p>(COMPUTER IN2) 자동조정 ⇔ SYNC ON G 사용안함 ⇔ 모니터 출력</p> <ul style="list-style-type: none"> <li>• 자동조정 모드를 선택하면 포트의 Sync On G 신호 또는 컴포넌트 비디오 신호를 입력할 수 있습니다 (📖 12).</li> <li>• 자동조정 모드에서는 특정 입력 신호의 경우 영상 왜곡을 유발할 수도 있습니다. 그러한 경우 신호 커넥터를 제거하여 어떤 신호도 수신되지 않게 하고 SYNC ON G 사용안함을 선택한 다음 신호를 다시 연결합니다.</li> </ul> 
<p><b>프레임 잠금</b></p>	<p>각 포트의 프레임 잠금 기능을 켜짐 / 꺼짐으로 설정합니다.</p> <p>(1) ▲/▼ 버튼을 사용하여 입력 포트들 가운데 하나를 선택합니다.</p> <p>(2) ◀/▶ 버튼을 사용하여 프레임 잠금 기능을 사용 / 사용안함으로 설정합니다.</p> <p>사용 ⇔ 사용안함</p> <ul style="list-style-type: none"> <li>• 이 항목은 수직 주파수가 49 - 51 Hz, 59 - 61 Hz 인 신호에 대해서만 실행될 수 있습니다.</li> <li>• 사용이 선택되면 동영상의 표시가 더 부드럽게 표시됩니다.</li> <li>• HDMI (480i@60 또는 576i@50 또는 1080i@50/60) 에는 이 기능을 사용할 수 없습니다.</li> </ul> 

( 다음 페이지에 계속 )

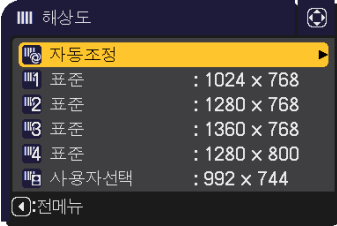

조작 항목	설명
<p>해상도</p>	<p>본 프로젝터에서 <b>COMPUTER IN1</b> 과 <b>COMPUTER IN2</b> 입력 신호의 해상도를 설정할 수 있습니다.</p> <p>(1) 입력 메뉴에서 ▲/▼ 버튼을 사용하여 해상도를 선택한 다음 ▶ 버튼을 누릅니다.</p> <p>(2) 해상도 메뉴에서 ▲/▼ 버튼을 사용하여 원하는 해상도를 선택합니다. 자동조정을 선택하면 입력 신호에 적합한 해상도가 설정됩니다.</p> <p>(3) 표준 해상도를 선택할 때 ▶ 버튼 또는 <b>ENTER</b> 버튼을 누르면 수평 위치와 수직 위치, 클럭 위상과 수평 크기가 자동으로 조정됩니다. 입력_정보 대화상자가 표시됩니다.</p> <p>(4) 사용자 선택 해상도를 설정하려면 ▲/▼ 버튼을 사용하여 사용자 선택을 선택하면 해상도_사용자선택 상자가 표시됩니다. ▲/▼/◀/▶ 버튼을 사용하여 수평 해상도 (수평)와 수직 해상도 (수직)를 설정합니다. 이 기능이 어느 해상도에서나 올바르게 동작할 수 있는 것은 아닙니다.</p> <p>(5) 커서를 화면의 OK 로 이동시키고 ▶ 또는 <b>ENTER</b> 버튼을 누릅니다. "해상도 설정을 변경합니까?" 라는 메시지가 표시됩니다. 설정을 저장하려면 ▶ 버튼을 누르십시오. 수평 위치와 수직 위치, 클럭 위상, 수평 크기가 자동으로 조정됩니다. 입력_정보 대화상자가 표시됩니다.</p> <p>(6) 변경 사항을 저장하지 않고 이전 해상도로 복귀시키려면 커서를 화면의 취소로 이동시키고 ◀ 또는 <b>ENTER</b> 버튼을 누릅니다. 그런 다음 화면이 해상도 메뉴로 복귀하고 이전의 해상도가 표시됩니다.</p> <p>• 일부 영상의 경우 이 기능이 제대로 동작하지 않을 수도 있습니다.</p> <div style="text-align: right;">  <p>표준 ↓</p>  <p>사용자 선택 ↓</p>  <p>COMPUTER IN 1 992 x 744 @60Hz</p> </div>

## 설정 메뉴

설정 메뉴에서 아래 표에 표시된 조작 항목을 실행할 수 있습니다.

▲/▼ 커서 버튼을 사용하여 항목을 선택한 다음 ▶ 커서 버튼 또는 **ENTER** 버튼을 눌러 항목을 실행합니다. 그런 다음 아래 표에 따라 실행합니다.



조작 항목		설명
 키스톤		◀/▶ 버튼을 사용하여 수직 키스톤 왜곡을 보정합니다. 이미지 하부 줄임 ⇔ 이미지 상부 줄임 • 이 기능의 조정 범위는 입력에 따라 달라집니다. 일부 입력의 경우 이 기능이 제대로 동작하지 않을 수도 있습니다. • 줌 조정이 TELE(망원 초점)로 설정된 경우 이 기능이 과도해질 수 있습니다. 이 기능은 가능하면 줌 조정이 풀 와이드(광각 초점)로 설정되어 있을 때 사용되어야 합니다.
램프 및 필터	에코 모드	▲ / ▼ 버튼을 사용하여 에코 모드를 변경합니다. 일반 ⇔ 에코 • 에코를 선택하면 음향 잡음과 화면 밝기가 감소합니다.

( 다음 페이지에 계속 )

조작 항목	설명
램프 및 필터 (계속)	<p>램프 사용 시간은 마지막 초기화 이후에 계수된 램프 사용 시간입니다.                      리모컨의 <b>RESET</b> 버튼을 누르거나 프로젝터의 ▶ 버튼을 누르면 대화상자가 표시됩니다.                      램프 시간을 초기화하려면 ▶ 버튼을 사용하여 초기화를 선택합니다.                      취소 ⇨ OK</p> <ul style="list-style-type: none"> <li>• 램프를 교환한 경우에만 램프 사용 시간을 초기화하여 램프 상태가 적절히 표시되게 하십시오.</li> <li>• 램프 교환에 대해서는 <b>램프 교환하기</b> 단원을 참조하십시오 (☞ 63).</li> </ul>
	<p>필터 사용 시간은 마지막 초기화 이후에 계수된 에어 필터의 사용 시간입니다.                      리모컨의 <b>RESET</b> 버튼을 누르거나 프로젝터의 ▶ 버튼을 누르면 대화상자가 표시됩니다.                      필터 시간을 초기화하려면 ▶ 버튼을 사용하여 초기화를 선택합니다.                      취소 ⇨ OK</p> <ul style="list-style-type: none"> <li>• 필터를 청소하거나 교환한 경우에만 필터 사용 시간을 초기화하여 필터 상태가 적절히 표시되게 하십시오.</li> <li>• 에어 필터 청소에 대해서는 <b>에어 필터 청소 및 교환하기</b> 단원을 참조하십시오 (☞ 65).</li> </ul>
	<p>▲/▼ 버튼을 사용해 필터 유닛 교환 시기를 알려주는 메시지의 타이머를 설정하십시오.</p> <p>사용안함을 제외한 항목을 선택하면 타이머가 이 기능에 의해 설정된 간격 시간에 도달한 뒤 "주의 마지막 필터 확인후 ....." 라는 메시지가 표시됩니다 (☞ 69).</p> <p>사용안함을 선택하면 이 메시지는 표시되지 않습니다.</p> <p>이 기능을 이용하여 에어 필터를 깨끗하게 유지하고 본 프로젝터의 사용 환경에 따라 적절한 시간을 설정합니다.</p> <ul style="list-style-type: none"> <li>• 메시지가 표시되지 않더라도 필터 유닛을 정기적으로 점검 관리하십시오. 에어 필터가 먼지 또는 다른 이물질에 의해 막히면 내부 온도가 상승하여 프로젝터 오작동이 유발될 수도 있고 프로젝터 수명이 단축될 수도 있습니다.</li> <li>• 프로젝터의 사용 환경과 필터 유닛의 상태에 주의를 기울이십시오.</li> </ul>

(다음 페이지에 계속)

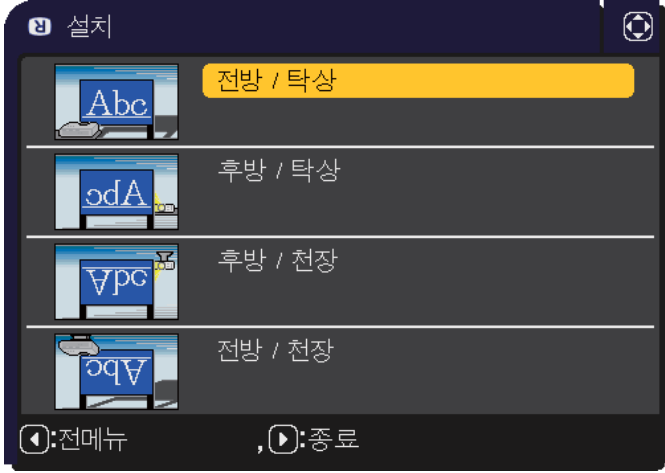
조작 항목	설명
설치	<p>▶ 버튼을 누르면 설치 설정 변경을 위한 대화상자가 표시됩니다.</p>  <p>▲ / ▼ 버튼을 사용하여 설치 대화상자에서 원하는 설정을 선택하십시오.</p>
스탠바이 모드	<p>▲/▼ 버튼을 사용하면 일반 및 절전 사이에서 대기 모드 설정을 변환합니다.</p> <p>일반 ⇄ 절전</p> <p>절전을 선택한 경우, 아래와 같은 일부 기능의 제한으로 대기 모드에서의 전력 소모가 낮아집니다:</p> <ul style="list-style-type: none"> <li>• 프로젝터의 전원을 켜고 스탠바이 모드 설정을 변경하는 것을 제외하고는 RS-232C 통신 제어를 사용할 수 없습니다.</li> <li>• 절전을 선택한 경우에는 스탠바이 설정 (45)의 오디오 출력 스탠바이가 무효로 되며, <b>AUDIO OUT</b> 포트로부터 아무런 신호도 출력되지 않고 내장 스피커로부터 아무런 소리도 나지 않습니다.</li> <li>• "절전"을 선택한 경우에는 "모니터 출력"의 "스탠바이" 설정의 무효로 되며, 스탠바이 모드에서 아무런 신호도 <b>MONITOR OUT</b> 포트로부터 출력되지 않습니다.</li> </ul>

## 음성입력 메뉴

음성입력 메뉴에서 아래 표에 표시된 조작 항목을 실행할 수 있습니다.

▲/▼ 커서 버튼을 사용하여 항목을 선택한 다음 ▶ 커서 버튼 또는 **ENTER** 버튼을 눌러 항목을 실행합니다. 그런 다음 아래 표에 따라 실행합니다.



조작 항목	설명
음량	◀/▶ 버튼을 사용하여 음량을 조정합니다. 저 ⇄ 고
스피커	▲/▼ 버튼을 사용하여 내장 스피커를 켜고 끕니다. 사용 ⇄ 사용안함 사용안함이 선택되면 내장 스피커가 작동합니다.
음성 입력 설정	<p>(1) 단계에서 선택한 입력 포트의 이미지 신호가 투사되면 (2) 단계에서 선택한 입력 포트의 오디오 신호가 이 프로젝터의 <b>AUDIO OUT</b> 포트와 내장 스피커로 출력됩니다. 그러나 스피커를 사용안함으로 설정하면 내장 스피커가 작동하지 않습니다.</p> <p>(1) ▲ / ▼ 버튼을 사용해서 화상 입력 포트를 선택합니다. 스탠바이를 선택해서 스탠바이 모드에서 사운드 출력을 선택합니다.</p> <p>(2) ▶/◀ 버튼으로 오디오 입력 포트나 소음 아이콘을 선택하십시오. 아이콘의 의미는 다음과 같습니다. 1 번 : <b>AUDIO IN</b> 포트      2 번 : <b>HDMI</b> 포트 ⌘ : 소리를 죽입니다</p> <p>• 2 번 포트의 오디오 입력은 HDMI 입력 포트로만 선택할 수 있습니다. • 프로젝터가 스탠바이 모드인 경우에도 내장 스피커가 작동하는 도중 냉각 팬이 작동하여 소음이 발생할 수 있습니다. • C.C.(폐쇄 자막) 은 C.C. 가 포함된 입력 신호가 수신되고 ⌘ 가 선택된 경우 자동으로 작동됩니다. 이 기능은 <b>VIDEO</b> 의 신호가 NTSC 이거나 <b>COMPUTER IN1</b> 또는 <b>COMPUTER IN2</b> 의 신호가 480i@60 일 경우 그리고 스크린 메뉴의 C.C. 메뉴에서 디스플레이로 자동조정이 선택된 경우에만 사용할 수 있습니다 (51).</p>



## 스크린 메뉴



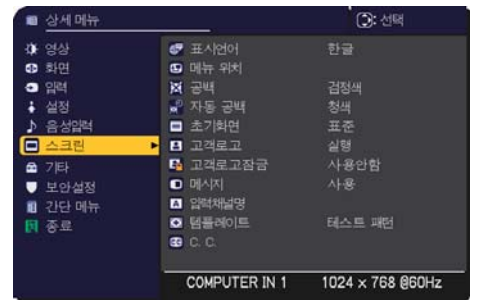

스크린 메뉴에서 아래 표에 표시된 조작 항목을 실행할 수 있습니다.

▲/▼ 커서 버튼을 사용하여 항목을 선택한 다음 ▶ 커서 버튼 또는 **ENTER** 버튼을 눌러 항목을 실행합니다. 그런 다음 아래 표에 따라 실행합니다.



조작 항목	설명
표시언어	<p>▲/▼/◀/▶ 버튼을 사용하여 OSD(화면 표시) 언어를 변경합니다.</p> <p>ENGLISH ⇄ FRANÇAIS ⇄ DEUTSCH ⇄ ESPAÑOL</p> <p>↑ ..... (표시언어 대화상자에 표시됨) ..... ↓</p> <p>언어 설정을 저장하려면 <b>ENTER</b> 또는 <b>INPUT</b> 버튼을 누르십시오.</p>
메뉴 위치	<p>▲/▼/◀/▶ 버튼을 사용하여 메뉴 위치를 조정합니다.</p> <p>조정 작업을 중지하려면 리모컨이 <b>MENU</b> 버튼을 누르거나 약 10초 동안 아무 조작도 하지 않으면 됩니다.</p>
공백	<p>▲/▼ 버튼을 사용하여 공백 화면의 모드를 변경합니다.</p> <p>공백 화면은 일시적 공백 기능을 사용하기 위한 화면입니다 (☞27).</p> <p>공백 화면은 리모컨의 <b>BLANK</b> 버튼을 누르면 표시됩니다.</p> <p>고객로고 ⇄ 표준 ⇄ 청색 ⇄ 흰색 ⇄ 검정색</p> <p>↑ ..... ↓</p> <p><u>고객로고</u> : 고객로고 항목을 이용하여 화면을 등록할 수 있습니다 (☞47).</p> <p><u>표준</u> : 표준 화면으로 미리 설정된 화면입니다.</p> <p><u>청색, 흰색, 검정색</u> : 각 색상의 보통 화면.</p> <ul style="list-style-type: none"> <li>• 잔상을 방지하기 위해 고객로고 화면 또는 표준 화면은 몇 분 뒤 자동 공백 화면으로 변경됩니다.</li> </ul>
자동 공백	<p>▲/▼ 버튼을 사용하여 자동 공백 화면의 모드를 변경합니다.</p> <p>청색 ⇄ 흰색 ⇄ 검정색</p> <p>↑ ..... ↓</p> <ul style="list-style-type: none"> <li>• 잔상을 방지하기 위해 표시된 이미지는 다음과 같은 조건에서 몇 분 후 자동 공백 기능에 의거 지정된 공백 색상 화면으로 변경됩니다.                     <ul style="list-style-type: none"> <li>- 고객로고 또는 표준 화면이 공백 화면으로 표시된 경우.</li> <li>- 초기 화면이 표시된 경우.</li> </ul> </li> </ul>

(다음 페이지에 계속)

조작 항목	설명
초기화면	<p>▲/▼ 버튼을 사용하여 초기 화면의 모드를 변경합니다. 초기 화면은 감지되는 신호가 없거나 부적절한 신호가 감지될 때 표시됩니다.</p> <p style="text-align: center;">고객로그 ⇔ 표준 ⇔ 사용안함</p> <p style="text-align: center;">↑—————↑</p> <p><u>고객로그</u> : 고객로그 항목을 이용하여 화면을 등록할 수 있습니다 (  아래 ).</p> <p><u>표준</u> : 표준 화면으로 미리 설정된 화면입니다.</p> <p><u>사용안함</u> : 보통의 검정색 화면.</p> <ul style="list-style-type: none"> <li>• 잔상을 방지하기 위해 초기화면은 몇 분 뒤 자동 공백 화면으로 변경됩니다.</li> <li>• 보안설정 메뉴 (  59 ) 에서 고객로그 패스워드 항목을 사용으로 선택한 경우 초기화면이 고객로그로 고정됩니다.</li> </ul>
고객로그	<p>이 항목을 실행하면 공백 화면과 초기화면으로 사용할 수 있는 고객 로고 이미지로 사용하기 위한 이미지를 캡처할 수 있습니다. 캡처하려는 이미지를 표시하고 나서 다음 절차를 실행합니다. 이 항목을 선택하면 "고객로그" 대화상자가 표시됩니다. 대화상자에는 현재 화면에서 이미지 캡처를 시작할 것인지 묻는 질문이 표시됩니다. 대상 이미지가 표시될 때까지 기다린 다음 <b>ENTER</b> 또는 <b>INPUT</b> 버튼을 눌러 등록을 시작하십시오.</p> <p>화면을 복원하고 이전의 대화상자로 복귀하려면 리모컨의 <b>RESET</b> 버튼을 누릅니다.</p> <p>등록에 수 분이 걸릴 수도 있습니다. 등록이 완료되면 등록된 화면과 다음 메시지가 몇 초 동안 표시됩니다.</p> <p style="text-align: center;"><b>"고객로그 등록 완료"</b></p> <p style="text-align: center;">등록이 실패하면 다음 메시지가 표시됩니다.</p> <p style="text-align: center;"><b>"편집 에러 다시 시도해 주세요"</b></p> <ul style="list-style-type: none"> <li>• 고객로그잠금 기능이 사용으로 설정되어 있으면 이 기능을 선택할 수 없습니다 (  48 ).</li> <li>• 이 기능은 보안설정 메뉴 에서 고객로그 패스워드 항목을 사용으로 선택한 경우에는 선택할 수 없습니다 (  59 ).</li> <li>• 이 기능은 <b>HDMI</b> 포트로부터의 신호에는 사용할 수 없습니다.</li> </ul>

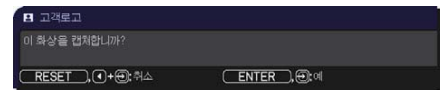



( 다음 페이지에 계속 )

조작 항목	설명
<p>고객로그잠금</p>	<p>▲/▼ 버튼을 사용하여 고객로그잠금 기능을 켜고 끕니다.                      사용 ⇔ 사용안함                      사용이 선택되면 고객로그 항목이 잠금 상태가 됩니다. 이 기능은 사용중인 고객로그를 보고하는 데 사용됩니다.                      • 이 기능은 보안설정 메뉴 (☞59) 에서 고객로그 비밀번호 항목을 사용으로 선택한 경우에는 선택할 수 없습니다.</p>
<p>메시지</p>	<p>▲/▼ 버튼을 사용하여 메시지 기능을 켜고 끕니다.                      사용 ⇔ 사용안함                      사용이 선택되면 다음 메시지 기능이 실행됩니다.                      자동조정중일 때 "자동처리 중"                      "입력 신호가 없습니다"                      "동기가 범위외입니다"                      "스캔 주파수가 유효하지 않습니다"                      "조작할 수 없는 버튼입니다".                      입력 신호를 검색중일 때 "탐색 중 ..."                      입력 신호가 감지될 때 "인식 중 ..."                      자동 에코 모드로 시작할 경우 "자동 에코 모드"                      변경에 의해 표시되는 입력 신호 표시                      변경에 의해 표시되는 화면비 표시                      변경에 의해 표시되는 영상 모드 표시                      변경에 의해 표시되는 사용자설정 표시  <b>FREEZE</b> 버튼을 눌러 화면을 일시 정지시킬 때 "일시정지" 와 "II" 표시                      변경에 의해 표시되는 템플레이트 표시.                      변경하여 표시된 에코 모드 의 표시.                      • 사용안함을 선택할 때 화면이 일시 정지 상태인지 확인합니다.                      일시 정지를 오작동으로 오해하지 마십시오 (☞27).</p>

( 다음 페이지에 계속 )



조작 항목	설명
<p><b>입력채널명</b></p>	<p>본 프로젝터의 각 입력 포트에 고유한 이름을 붙일 수 있습니다.</p> <p>(1) 스크린 메뉴에서 ▲/▼ 버튼을 사용하여 입력채널명을 선택한 다음 ▶ 또는 <b>ENTER</b> 버튼을 누릅니다. 입력채널명 메뉴가 표시됩니다.</p> <p>(2) 입력채널명 메뉴에서 ▲/▼ 버튼을 사용하여 이름을 붙일 포트를 선택한 다음 ▶ 버튼을 누릅니다. 입력채널명 대화상자가 표시됩니다. 이름을 지정할 때까지 메뉴 우측은 공백으로 표시됩니다.</p> <p>(3) " 입력채널명 " 대화상자에서 포트에 할당할 아이콘을 선택합니다. 또한 포트에 할당된 이름이 아이콘 선택에 따라 자동으로 전환됩니다. <b>ENTER</b> 또는 <b>INPUT</b> 버튼을 눌러 아이콘 선택을 결정합니다.</p>  <p>(4) 아이콘과 함께 포트에 할당할 번호를 선택합니다. 공백 (할당된 번호 없음), 1, 2, 3 또는 4 중에서 번호를 선택할 수 있습니다. 다음 <b>ENTER</b> 또는 <b>INPUT</b> 을 누르십시오.</p>  <p>(5) 포트에 할당된 이름을 수정하려면 사용자선택 이름을 선택하고 <b>ENTER</b> 또는 <b>INPUT</b> 버튼을 누릅니다.</p> <p>( 다음 페이지에 계속 )</p>

( 다음 페이지에 계속 )

조작 항목	설명
<p><b>입력채널명 ( 계속 )</b></p>	<p>(6) 첫번째 행에 현재 사용중인 이름이 표시됩니다. ▲/▼/◀/▶ 버튼과 <b>ENTER</b> 버튼 또는 <b>INPUT</b> 버튼을 사용하여 문자를 선택하여 입력합니다. 한 번에 1 문자씩 삭제하려면, <b>RESET</b> 버튼을 누르거나, ◀ 및 <b>INPUT</b> 버튼을 동시에 눌러 주십시오. 또한 커서를 화면의 삭제 또는 전삭제로 이동시킨 다음 <b>ENTER</b> 버튼 또는 <b>INPUT</b> 버튼을 누르면 1 문자 또는 전체 문자가 삭제됩니다. 최대 16 문자까지 이름을 지정할 수 있습니다.</p> <p>(7) 이미 삽입된 문자를 변경하려면 ▲ 버튼을 눌러 커서를 첫번째 행으로 이동시킨 다음 ◀/▶ 버튼을 사용하여 커서를 변경할 문자로 이동시킵니다. <b>ENTER</b> 버튼 또는 <b>INPUT</b> 버튼을 누르면 문자가 선택됩니다. 그런 다음 위 항목 (6) 에서 설명한 절차를 따릅니다.</p> <p>(8) 문자 입력을 종료하려면 커서를 화면의 OK 으로 이동시킨 다음 ▶, <b>ENTER</b> 또는 <b>INPUT</b> 버튼을 누릅니다. 변경 사항을 저장하지 않고 이전의 이름으로 되돌리려면 커서를 화면의 취소로 이동시킨 다음 ◀, <b>ENTER</b> 또는 <b>INPUT</b> 버튼을 누릅니다.</p>
<p><b>템플레이트</b></p>	<p>▲/▼ 버튼을 사용해 템플릿 화면의 모드를 전환시킵니다. ▶ ( 또는 <b>ENTER</b> ) 버튼을 누르면 선택한 템플릿이 표시되고 ◀ 버튼을 누르면 표시된 화면이 닫힙니다. 템플릿 기능이 할당된 <b>MY BUTTON</b> 을 누르면 마지막으로 선택된 템플릿이 표시됩니다 ( 54 ).</p>



( 다음 페이지에 계속 )

조작 항목	설명
<p><b>C.C.</b> (폐쇄 자막)</p>	<p>C.C. 는 비디오, 파일, 기타 프리젠테이션, 또는 기타 관련 사운드의 오디오 부분의 대본이나 대화를 표시하는 기능입니다. 이 기능을 사용하려면 C.C. 기능을 지원하는 NTSC 포맷의 비디오나 480i@60 포맷의 컴포넌트 비디오 소스가 필요합니다.</p> <p>장비나 신호 소스에 따라서는 정상적으로 기능하지 않을 수도 있습니다. 그러한 경우에는 폐쇄 자막을 끄십시오.</p>
	<p><b>디스플레이</b></p> <p>▲/▼ 버튼을 사용해 다음 옵션 중에서 폐쇄 자막 디스플레이 설정을 선택하십시오.</p> <p>자동조정 ⇄ 사용 ⇄ 사용안함</p> <p style="text-align: center;">↑—————↑</p> <p><u>자동조정</u>: 음소거 상태가 되면 폐쇄 자막이 자동으로 표시됩니다.  <u>사용</u>: 폐쇄 자막이 켜집니다.  <u>사용안함</u>: 폐쇄 자막이 꺼집니다.</p> <ul style="list-style-type: none"> <li>• OSD 메뉴가 활성화 되어 있을 때는 자막이 표시되지 않습니다.</li> <li>• 폐쇄 자막은 TV 프로그램이나 기타 비디오 소스의 대화, 내레이션, 또는 음향 효과를 표시해 주는 기능입니다. 폐쇄 자막은 방송국과 프로그램에 따라 사용할 수 있는 경우와 그렇지 않은 경우가 있습니다.</li> </ul>
	<p><b>모드</b></p> <p>▲/▼ 버튼을 사용해 다음 옵션 중에서 폐쇄 자막 모드 설정을 선택하십시오.</p> <p>캡션 ⇄ 텍스트</p> <p><u>캡션</u>: 폐쇄 자막이 표시됩니다.  <u>텍스트</u>: 뉴스 보도나 TV 프로그램 안내 등의 추가 정보의 텍스트 데이터를 표시합니다. 정보는 화면 전체에 표시됩니다.          모든 C.C. 프로그램에 텍스트 정보가 포함되어 있지 않습니다.</p>
	<p><b>채널</b></p> <p>▲/▼ 버튼을 사용해 다음 옵션 중에서 폐쇄 자막 채널을 선택하십시오.</p> <p>1 ⇄ 2 ⇄ 3 ⇄ 4</p> <p style="text-align: center;">↑—————↑</p> <p><u>1</u>: 채널 1. 기본 채널 / 언어  <u>2</u>: 채널 2  <u>3</u>: 채널 3  <u>4</u>: 채널 4</p> <p>채널 데이터는 콘텐츠에 따라 달라질 수 있습니다. 일부 채널은 제 2 언어나 공백으로 사용될 수 있습니다.</p>



## 기타 메뉴



기타 메뉴에서 아래 표에 표시된 조작 항목을 실행할 수 있습니다.

▲/▼ 커서 버튼을 사용하여 항목을 선택한 다음 ▶ 커서 버튼 또는 **ENTER** 버튼을 눌러 항목을 실행합니다. 그런 다음 아래 표에 따라 실행합니다.





조작 항목	설명
검색 스킵	<p>자동 검색 기능 (📖 <b>아래</b>) 을 사용해 검색할 때 포트를 무시하도록 설정할 수 있습니다.</p> <p>(1) ▲/▼ 버튼을 사용해 영상 입력 포트를 선택하십시오 .                  (2) ◀/▶ 버튼을 사용해 검색 스킵 기능의 사용 / 사용안함을 선택하십시오 .                  일반 ⇔ 스킵                  스킵에 설정된 포트는 무시됩니다 .                  • 동시에 스킵을 모든 포트에 설정할 수 없습니다 .</p>
자동 검색	<p>▲/▼ 버튼을 사용하여 자동 신호 검색 기능을 켜고 끕니다 .                  사용 ⇔ 사용안함                  사용이 선택되면 신호 없음 감지 동작이 입력 포트를 통해 다음 순서로 자동으로 실행됩니다 . 검색은 현재 사용중인 포트에서 시작됩니다 . 그런 다음 입력 신호가 감지되면 프로젝터는 검색을 중지하고 이미지를 표시합니다 .</p>

( 다음 페이지에 계속 )

조작 항목	설명
다이렉트 전원 온	<p>▲/▼ 버튼을 사용하여 다이렉트 전원 온 기능을 켜고 끕니다.            사용 ⇔ 사용안함</p> <p>사용으로 설정되면 램프가 켜져 있을 때 전원이 차단된 뒤 프로젝터에 전원이 공급되었을 때만 (☰18) 일상적 절차를 실행하지 않아도 프로젝터 램프가 자동으로 켜집니다.</p> <ul style="list-style-type: none"> <li>• 이 기능은 램프가 꺼져 있을 때 프로젝터에 전원이 공급되는 경우 실행되지 않습니다.</li> <li>• 다이렉트 전원 온 기능을 이용하여 램프를 켜고 나서 30 분 동안 어떤 입력 신호나 동작도 감지되지 않을 경우, 자동 전원 꺼짐 (☰53) 이 비활성화된 경우에도 프로젝터가 꺼집니다.</li> </ul>
자동 전원 꺼짐	<p>▲/▼ 버튼을 사용하여 프로젝터가 자동으로 꺼지는 시간을 조정합니다.            길게 (최대 99 분) ⇔ 짧게 (최소 0 분 = 사용안 함)</p> <div style="display: flex; justify-content: space-around; align-items: center;">   </div> <p>시간이 0 으로 설정되면 프로젝터는 자동으로 꺼지지 않습니다. 시간이 1 에서 99 사이로 설정되고 신호가 없는 상태에서 또는 부적절한 신호가 입력되는 상태에서 경과 시간이 설정 시간에 도달하면 프로젝터 램프가 꺼집니다.</p> <p>해당 시간이 경과되는 중에 프로젝터 버튼이나 리모컨 버튼 가운데 하나를 누르거나 명령 가운데 하나 (가져오기 명령 제외) 를 <b>CONTROL</b> 포트에 전송하면 프로젝터가 꺼지지 않습니다.</p> <p><b>전원 끄기</b> 단원을 참조하십시오 (☰19).</p>

( 다음 페이지에 계속 )

조작 항목	설명
<p>마이 버튼</p>	<p>이 항목은 다음 기능 중 하나를 리모컨의 <b>MY BUTTON 1/2</b>에 할당합니다 (☞6).</p> <p>(1) 마이 버튼 메뉴의 ▲/▼ 버튼을 사용해 MY BUTTON 1/2를 선택하고 ▶ 또는 <b>ENTER</b> 버튼을 눌러 마이 버튼 설정 대화상자가 표시되게 하십시오.</p> <p>(2) 그런 다음 ▲/▼/◀/▶ 버튼을 사용하여 다음 기능 가운데 하나를 선택된 버튼에 설정합니다. 설정을 저장하려면 <b>ENTER</b> 또는 <b>INPUT</b> 버튼을 누르십시오.</p> <ul style="list-style-type: none"> <li>• COMPUTER IN1: 포트를 <b>COMPUTER IN1</b>로 설정합니다.</li> <li>• COMPUTER IN2: 포트를 <b>COMPUTER IN2</b>로 설정합니다.</li> <li>• HDMI: 포트를 <b>HDMI</b>로 설정합니다.</li> <li>• VIDEO : 포트를 <b>VIDEO</b>로 설정합니다.</li> <li>• 정보 : 시스템 - 정보, 입력 - 정보 (☞57) 무선 표시하거나 아무 것도 표시하지 않습니다.</li> <li>• 사용자설정 : 저장된 조정 데이터 가운데 하나를 로드합니다 (☞34). 복수의 데이터가 저장되는 경우, 조정은 <b>MY BUTTON</b>을 누를 때마다 변경됩니다.</li> </ul> <p>메모리에 어떤 데이터도 저장되지 않은 경우 "보존 데이터 없음"이라는 대화상자가 표시됩니다.</p> <p>사용 중인 조정 데이터가 메모리에 저장되지 않으면 우측에 대화상자가 표시됩니다.</p> <p>현재의 조정을 유지하려면 ▶ 버튼을 눌러 종료하십시오. 그렇지 않으면 사용 중인 조정된 조건이 데이터 로딩 시 겹쳐 쓰기 됩니다.</p> <ul style="list-style-type: none"> <li>• 액티브 아이리스 : 액티브 아이리스 모드를 변경합니다 (☞34).</li> <li>• 영상 모드 : 영상 모드를 변경합니다 (☞30).</li> <li>• 필터 리셋 : 필터 사용 시간 초기화 확인 여부를 묻는 대화상자를 표시합니다 (☞43).</li> <li>• 템플레이트 : 템플레이트 항목 (☞50)으로 선택된 템플레이트 패턴을 표시 또는 비표시합니다.</li> <li>• AV 뮤트 : 영상과 음성을 켜고 끕니다.</li> <li>• 해상도 : "해상도" 메뉴를 사용 / 사용안함으로 설정합니다 (☞41).</li> <li>• 에코 모드 : 에코 모드를 변경합니다 (☞42).</li> </ul>  

( 다음 페이지에 계속 )

조작 항목	설명
서비스 설정	<p>이 항목을 선택하면 서비스 설정 메뉴가 표시됩니다.                      ▲/▼ 버튼을 사용하여 항목을 표시한 다음 리모컨의 ► 버튼 또는 <b>ENTER</b> 버튼을 눌러 항목을 실행합니다.</p>
	<p><b>고도</b>                      ▲ / ▼ 버튼을 사용하여 냉각 팬의 회전 속도를 변경합니다. 고속이 높은 곳에서 사용하기 위한 모드입니다. 프로젝터를 약 1600 m (5250 피트) 이상 높이에서 사용하는 경우, 고속을 선택하십시오. 그렇지 않으면 표준을 선택하십시오. 고속이 선택되면 프로젝터 소음이 더 커집니다.                      고속 ⇄ 표준</p>

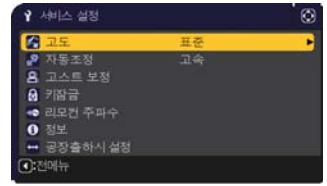

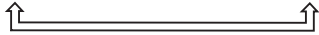
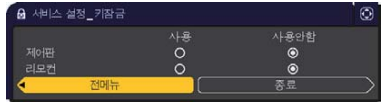

( 다음 페이지에 계속 )

조작 항목	설명
<p>서비스 설정 (계속)</p>	<p><b>자동 조정</b>                      ▲/▼ 버튼을 사용하여 한 가지 모드를 선택합니다.                      사용안함을 선택하면 자동 조정 기능이 비활성화됩니다.                      미세 ⇄ 고속 ⇄ 사용안함                        미세: 수평크기 조정을 포함한 좀더 미세한 조정.                      고속: 수평크기를 입력 신호를 위해 미리 조정된 데이터로 설정하는 좀 더 빠른 조정.                      • 입력 이미지, 프로젝터에 연결된 신호 케이블, 프로젝터 주변의 환경 등과 같은 조건에 따라 자동 조정이 올바르게 실행되지 않을 수도 있습니다. 그러한 경우 사용안함을 선택하여 자동 조정을 비활성화한 다음 수동으로 조정하십시오.</p>
	<p><b>고스트 보정</b>                      ▲/▼ 버튼으로 설정을 조정하여 고스트 현상을 제거합니다.</p>
	<p><b>키잠금</b>                      (1) ▲/▼ 버튼으로 작동 제어를 선택합니다.                      제어판 ⇄ 리모컨                      (2) ◀/▶ 버튼으로 사용 또는 사용안함을 선택합니다.                      사용 ⇄ 사용안함                        단계 2 에서 사용을 선택하면 단계 1 에서 선택한 조작 제어의 STANDBY/ON 을 제외한 버튼이 잠깁니다. 사용안함을 선택하면 단계 1 에서 선택한 조작 제어의 버튼 잠금이 해제됩니다.                      • 프로젝터의 파손이나 우발적인 프로젝터 버튼 누르기를 피하려면 이 기능을 사용하십시오.</p>

( 다음 페이지에 계속 )

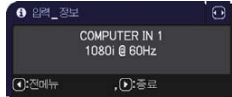

조작 항목	설명
서비스 설정 (계속)	<p><b>리모컨 주파수</b></p> <p>(1) ▲/▼ 버튼을 사용하여 프로젝터의 리모컨 센서 설정을 변경합니다 (☞ 17).</p> <p>1: 표준 ⇄ 2: 고</p> <p>(2) ◀/▶ 버튼을 사용해 프로젝터의 무선 센서의 사용 / 사용안함의 설정을 변경하십시오.</p> <p>사용 ⇄ 사용안함</p> <p>리모컨이 정상적으로 기능하지 않을 경우에는 이 중 한 가지를 사용안함으로 설정하십시오. 동시에 두 가지 옵션을 사용안함으로 설정할 수는 없습니다.</p>
	<p><b>정보</b></p> <p>이 항목을 선택하면 "입력_정보" 대화상자가 표시됩니다. 이 대화상자는 사용중인 입력에 대한 정보를 표시합니다.</p> <div style="display: flex; justify-content: space-around;">    </div> <ul style="list-style-type: none"> <li>• 대화상자에 표시되는 "프레임 잠금" 메시지는 프레임 잠금 기능이 동작하고 있음을 나타냅니다.</li> <li>• 이 항목은 신호가 없는 경우와 동기 신호가 지정 범위를 이탈한 경우 선택할 수 없습니다.</li> <li>• 마이 텍스트 표시가 사용으로 설정되면 마이 텍스트와 입력 정보가 입력_정보 상자에 함께 표시됩니다 (☞ 62).</li> </ul>
	<p><b>공장 출하 시 설정</b></p> <p>▶ 버튼을 사용하여 OK 를 선택하면 이 기능이 실행됩니다. 이 기능에 의해 모든 메뉴의 모든 항목이 한꺼번에 초기 설정으로 복귀합니다. 자동 화면 가림, 스탠바이 모드, 램프사용시간, 필터사용시간, 표시언어, 필터 청소 메시지, 보안설정과 같은 항목들은 초기화되지 않습니다.</p> <p>취소 ⇄ OK</p> <p>모든 설정을 재설정할 다음 반드시 고도를 설정하십시오 (☞ 55).</p>

## 보안설정 메뉴

본 프로젝터에는 보안 기능이 탑재되어 있습니다.  
 보안설정 메뉴에서 아래 표의 항목을 수행할 수 있습니다.  
 보안설정 메뉴 사용하기 : 보안 기능을 사용하기 전에 먼저 사용자 등록이 필요합니다.

### 보안설정 메뉴로 들어가십시오.

- ▶ 버튼을 누르십시오. '패스워드를 입력해 주십시오.' 상자가 표시됩니다.
- ▲/▼/◀/▶ 버튼을 사용해 등록된 패스워드를 입력하십시오.  
 공장 출고 시 기본 비밀번호는 다음과 같습니다.

MC-EX303E/MC-EX353E/MC-EX403E : 3464  
 MC-EW303E/MC-EW403E : 7861

이 패스워드는 변경될 수 있습니다 (☰ 아래). '패스워드를 입력해 주십시오.' 상자의 오른쪽으로 커서를 이동시키고 ▶ 버튼을 눌러 보안설정 메뉴가 표시되게 하십시오.

- 가능한 한 공장 출하시의 기본 패스워드를 변경할 것을 권장합니다.
  - 잘못된 패스워드가 입력된 경우 다시 '패스워드를 입력해 주십시오.' 상자가 표시됩니다. 잘못된 패스워드가 3회 입력되면 프로젝터가 꺼집니다. 그 다음에는 잘못된 패스워드가 입력될 때마다 프로젝터가 꺼집니다.
- 아래 표에 표시된 항목을 수행할 수 있습니다.

### 패스워드를 기억하지 못하는 경우

- '패스워드를 입력해 주십시오.' 상자가 표시된 동안에 리모컨의 **RESET** 버튼을 약 3초간 누르거나 프로젝터의 ▶ 버튼을 누른 상태에서 **INPUT** 버튼을 3초간 누르십시오.
- 10 자리의 문의 코드가 표시됩니다. 10 자리의 문의 코드로 대리점에 문의하십시오. 사용자의 등록 정보가 확인된 다음에 패스워드가 보내집니다.
  - 문의 코드가 표시된 상태에서 약 55초 동안 버튼 입력이 없을 경우 메뉴가 닫히게 됩니다. 필요한 경우에는 순서 (1) 부터 다시 수행하십시오.

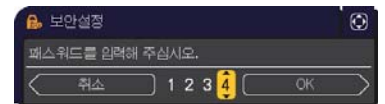
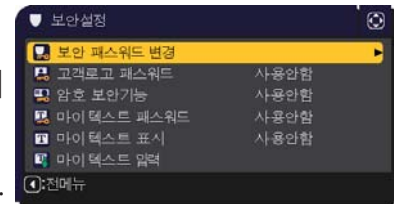

조작 항목	설명
보안 패스워드 변경	(1) 보안설정 메뉴의 ▲/▼ 버튼을 사용해 보안 패스워드 변경을 선택하고 ▶ 버튼을 눌러 '새 패스워드를 입력하십시오.' 상자가 표시되게 하십시오. (2) ▲/▼/◀/▶ 버튼을 사용해 새로운 패스워드를 입력하십시오. (3) '새 패스워드를 입력하십시오.' 상자의 오른쪽으로 커서를 이동시키고 ▶ 버튼을 눌러 '새 패스워드를 다시 입력하십시오.' 상자가 표시되면 동일한 패스워드를 다시 입력하십시오. (4) '새 패스워드를 다시 입력하십시오.' 상자의 오른쪽으로 커서를 이동시킨 다음 ▶ 버튼을 누르면 '새 패스워드를 메모하십시오.' 상자가 약 30초 동안 표시됩니다. 이 때 패스워드를 메모하십시오. 리모컨의 <b>ENTER</b> 버튼을 누르거나 프로젝터의 ▶ 버튼을 누르면 '새 패스워드를 메모하십시오.' 상자가 닫히게 됩니다. • 패스워드를 잘 기억해 두십시오.

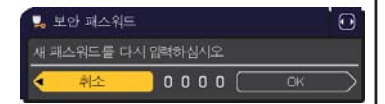
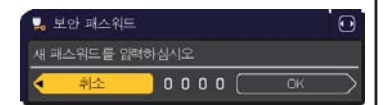

(다음 페이지에 계속)

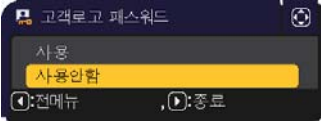
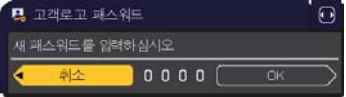
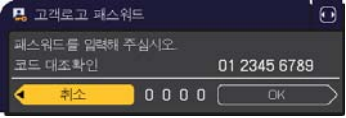

조작 항목	설명
<p><b>고객로그 패스워드</b></p>	<p>고객로그 패스워드 기능을 사용하여 고객로그 기능의 무단 사용을 방지하고 현재 등록된 고객로그 이미지가 겹쳐 쓰기 되는 것을 방지할 수 있습니다.</p> <p><b>1 고객로그 패스워드 켜기</b></p> <p>1-1 보안 설정 메뉴에서 ▲/▼ 버튼을 사용하여 고객로그 패스워드를 선택한 다음 ▶ 버튼을 눌러 고객로그 패스워드 사용 / 사용안함 메뉴를 표시합니다.</p>  <p>1-2 고객로그 패스워드 사용 / 사용안함 메뉴에서 ▲/▼ 버튼을 사용하여 사용을 선택합니다. '새 패스워드를 입력하십시오' 상자 (작음) 가 표시됩니다.</p> <p>1-3 ▲/▼/◀/▶ 버튼을 사용하여 패스워드를 입력합니다. 커서를 '새 패스워드를 입력하십시오' 상자(작음)의 우측으로 이동시켜 ▶ 버튼을 눌러 '새 패스워드를 다시 입력하십시오' 상자를 표시한 다음 같은 패스워드를 다시 입력합니다.</p>  <p>1-4 커서를 '새 패스워드를 다시 입력하십시오' 상자의 우측으로 이동시킨 다음 ▶ 버튼을 누르면 '새 패스워드를 메모하십시오' 상자가 30 초 동안 표시됩니다 이 시간 동안 패스워드를 기록하십시오. 리모컨의 ENTER 버튼 또는 프로젝터의 ▶ 버튼을 누르면 고객로그 패스워드 사용 / 사용안함 메뉴로 복귀합니다.</p> <p>고객로그용 패스워드가 설정되는 경우</p> <ul style="list-style-type: none"> <li>• 고객로그 등록 기능 (과 메뉴)를 이용할 수 없습니다.</li> <li>• 고객로그잠금 메뉴를 이용할 수 없습니다.</li> <li>• 초기 화면 설정이 고객로그에서 잠금 상태가 됩니다 (그리고 메뉴를 이용할 수 없습니다).</li> </ul> <p>고객로그 패스워드를 끄면 이 기능들을 정상적으로 조작할 수 있습니다.</p> <ul style="list-style-type: none"> <li>• 고객로그 패스워드를 분실하지 않도록 주의하십시오.</li> </ul> <p><b>2 고객로그 패스워드 끄기</b></p> <p>2-1 1-1의 절차를 따라 고객로그 패스워드 사용 / 사용안함 메뉴를 표시합니다.</p> <p>2-2 사용안함을 선택하여 '패스워드를 입력해 주십시오' 상자 (큼) 를 표시합니다. 등록된 패스워드를 입력하면 화면이 고객로그 패스워드 사용 / 사용안함 메뉴로 복귀합니다.</p>  <p>올바르지 않은 패스워드가 입력되면 이 메뉴가 닫힙니다. 필요한 경우 2-1의 절차를 반복합니다.</p> <p><b>3 패스워드를 분실한 경우</b></p> <p>3-1 1-1의 절차를 사용하여 고객로그 패스워드 사용 / 사용안함 메뉴를 표시합니다.</p> <p>3-2 사용안함을 선택하여 '패스워드를 입력해 주십시오' 상자 (큼) 를 표시합니다. 10 자리의 조회 코드가 상자 안에 표시됩니다.</p> <p>3-3 10 자리 조회 코드를 이용하여 대리점에 문의합니다 사용자 등록 정보가 확인되면 사용자 패스워드가 전송됩니다.</p>

( 다음 페이지에 계속 )

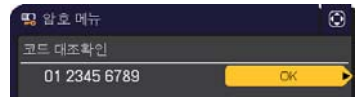
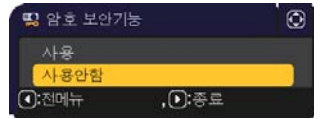
조작 항목	설명
<p><b>암호 보안기능</b></p>	<p>암호 보안기능은 등록된 코드가 입력되지 않는 경우 프로젝터가 사용되는 것을 방지합니다.</p> <p><b>1 핀 잠금을 켜십시오</b></p> <p>1-1 보안설정 메뉴에서 ▲/▼ 버튼을 사용하여 암호 보안기능을 선택한 다음 ► 버튼 또는 <b>ENTER</b> 버튼을 눌러 암호 보안기능 사용 / 사용안함 메뉴를 표시합니다.</p> <p>1-2 암호 보안기능 사용 / 사용안함 메뉴에서 ▲/▼ 버튼을 사용하여 사용을 선택하면 '암호를 입력하십시오' 상자가 표시됩니다.</p> <p>1-3 ▲/▼/◀/▶, 버튼, <b>COMPUTER</b> 또는 <b>INPUT</b> 버튼을 사용하여 네 부분으로 구성된 암호를 입력합니다. '암호를 다시 입력하십시오' 상자가 표시됩니다. 같은 암호를 재입력합니다. 이렇게 하면 암호 등록이 완료됩니다.</p> <ul style="list-style-type: none"> <li>• '암호를 입력하십시오' 상자 또는 '암호를 다시 입력하십시오' 상자가 표시되어 있을 때 약 55 초 동안 어떤 키도 누르지 않으면 메뉴가 닫힙니다. 필요한 경우 1-1의 절차를 반복합니다.</li> </ul> <p>나중에 AC 전원을 끄고 나서 프로젝터가 재기동되면 '암호를 입력하십시오' 상자가 표시됩니다. 등록된 암호를 입력합니다. 등록된 암호를 입력하면 프로젝터를 사용할 수 있게 됩니다. 올바르지 않은 암호가 입력되면 '암호를 입력하십시오' 상자가 다시 표시됩니다.</p> <p>올바르지 않은 암호를 3회 연속 입력하면 프로젝터가 꺼집니다. 그 뒤 올바르게 암호가 입력될 때마다 프로젝터가 꺼집니다. '암호를 입력하십시오' 상자가 표시되어 있을 때 약 5분 동안 어떤 키도 누르지 않으면 프로젝터도 꺼집니다.</p> <p>이 기능은 AC 전원을 끄고 나서 프로젝터를 기동할 때만 작동합니다.</p> <ul style="list-style-type: none"> <li>• 암호를 분실하지 않도록 주의하십시오.</li> </ul> <p><b>2 암호 보안 끄기</b></p> <p>2-1 1-1의 절차를 따라 암호 보안기능 사용 / 사용안함 메뉴를 표시합니다.</p> <p>2-2 ▲/▼ 버튼을 사용하여 사용안함을 선택하면 '암호를 입력하십시오' 상자가 표시됩니다.</p> <p>등록된 암호를 입력하여 암호 보안기능을 끕니다.</p> <p>올바르지 않은 암호를 3회 연속 입력하면 프로젝터가 꺼집니다.</p> <p><b>3 암호를 분실한 경우</b></p> <p>3-1 '암호를 입력하십시오' 상자가 표시된 동안, 리모컨의 <b>RESET</b> 버튼을 3초 동안 누른 상태로 하거나, 프로젝터의 ► 버튼을 누른 상태로 <b>INPUT</b> 버튼을 3초간 누른 상태로 하십시오. 10 자리 조회 코드가 표시됩니다.</p> <ul style="list-style-type: none"> <li>• 조회 코드가 표시되어 있을 때 약 5분 동안 어떤 키도 누르지 않으면 프로젝터가 꺼집니다.</li> </ul> <p>3-2 10 자리 코드 대조확인을 이용하여 대리점에 문의합니다. 사용자 등록 정보가 확인되면 사용자 암호가 전송됩니다.</p>

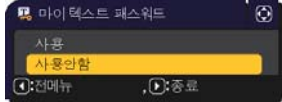
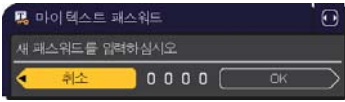
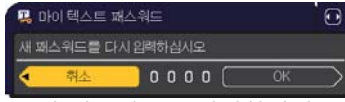

( 다음 페이지에 계속 )

조작 항목	설명
<p><b>마이 텍스트 패스워드</b></p>	<p>마이 텍스트 패스워드 기능은 마이 텍스트가 겹쳐 쓰기 되는 것을 방지할 수 있습니다. 마이 텍스트에 대해 패스워드가 설정될 때 ;</p> <ul style="list-style-type: none"> <li>• 마이 텍스트 표시 메뉴를 사용할 수 없게 되며 표시 설정을 변경할 수 없게 됩니다.</li> <li>• 마이 텍스트 입력 메뉴를 사용할 수 없게 되며 마이 텍스트를 겹쳐 쓰기 할 수 없게 됩니다.</li> </ul> <p><b>1 마이 텍스트 패스워드 기능</b></p> <p>1-1 보안설정 메뉴에서 ▲/▼ 버튼을 사용하여 마이 텍스트 패스워드를 선택한 다음 ▶ 버튼을 눌러 마이 텍스트 패스워드 사용 / 사용안함 메뉴를 표시합니다.</p>  <p>1-2 마이 텍스트 패스워드 사용 / 사용안함 메뉴를 ▲/▼ 버튼을 사용하여 사용을 선택합니다. '새 패스워드를 입력하십시오' 상자 (작음) 가 표시됩니다.</p>  <p>1-3 ▲/▼/◀/▶ 버튼을 사용하여 패스워드를 입력합니다. 커서를 '새 패스워드를 입력하십시오' 상자 (작음) 의 우측으로 이동시켜 ▶ 버튼을 눌러 '새 패스워드를 다시 입력하십시오' 상자를 표시한 다음 같은 패스워드를 다시 입력합니다.</p>  <p>1-4 '새 패스워드를 다시 입력하십시오' 상자의 오른쪽으로 커서를 이동시킨 다음 ▶ 버튼을 누르면 '새 패스워드를 메모하십시오' 상자가 약 30 초 동안 표시됩니다. 이 때 패스워드를 메모해 주십시오.</p>  <p>리모컨의 <b>ENTER</b> 버튼 또는 프로젝터의 ▶ 버튼을 누르면 마이 텍스트 패스워드 사용 / 사용안함 메뉴로 복귀합니다.</p> <p><b>2 마이 텍스트 패스워드 끄기</b></p> <p>2-1 1-1 의 절차를 따라 마이 텍스트 패스워드 사용 / 사용안함 메뉴를 표시합니다.</p> <p>2-2 사용안함을 선택하여 '패스워드를 입력해 주십시오' 상자 (큼) 를 표시합니다. 등록된 패스워드를 입력하면 화면이 마이 텍스트 패스워드 사용 / 사용안함 메뉴로 복귀합니다.</p>  <p>올바르지 않은 패스워드가 입력되면 이 메뉴가 닫힙니다. 필요한 경우 2-1 의 절차를 반복합니다.</p> <p><b>3 패스워드를 분실한 경우</b></p> <p>3-1 1-1 의 절차를 따라 마이 텍스트 패스워드 사용 / 사용안함 메뉴를 표시합니다.</p> <p>3-2 사용안함을 선택하여 '패스워드를 입력해 주십시오' 상자 (큼) 를 표시합니다. 10 자리의 코드 대조확인이 상자 안에 표시됩니다.</p> <p>3-3 10 자리 코드 대조확인을 이용하여 대리점에 문의합니다. 사용자 등록 정보가 확인되면 사용자 패스워드가 전송됩니다.</p>

( 다음 페이지에 계속 )

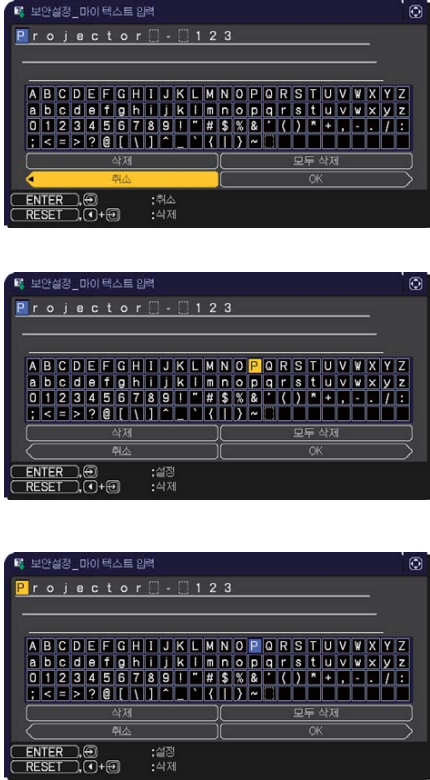
조작 항목	설명
<p style="text-align: center;"><b>마이 텍스트 표시</b></p>	<p>(1) 보안설정 메뉴에서 ▲/▼ 버튼을 사용하여 마이 텍스트 표시를 선택한 다음 ▶ 또는 <b>ENTER</b> 버튼을 눌러 마이 텍스트 표시 사용 / 사용안함 메뉴를 표시합니다.</p> <p>(2) 마이 텍스트 표시 사용 / 사용안함 메뉴에서 ▲/▼ 버튼을 사용하여 켜기 또는 끄기를 선택합니다.                      사용 ⇄ 사용안함</p> <p>유효으로 설정된 경우, 마이 텍스트가 초기화면 화면과 입력_ 정보 대화창에 표시됩니다.                      • 이 기능은 마이 텍스트 비밀번호 기능이 사용안함으로 설정될 때만 사용할 수 있습니다.</p> <div style="float: right;">  </div>
<p style="text-align: center;"><b>마이 텍스트 입력</b></p>	<p>(1) 보안설정 메뉴에서 ▲/▼ 버튼을 사용하여 마이 텍스트 입력을 선택한 다음 ▶ 버튼을 누릅니다. 마이 텍스트 입력 대화상자가 표시됩니다.</p> <p>(2) 처음 세 행에 현재 사용중인 마이 텍스트가 표시됩니다. 아직 쓰지 않은 경우 그 세 행은 공백으로 표시됩니다.                      ▲/▼/◀/▶ 버튼과 <b>ENTER</b> 버튼 또는 <b>INPUT</b> 버튼을 사용하여 문자를 선택하여 입력합니다. 한 번에 1 문자씩 삭제하려면, <b>RESET</b> 버튼을 누르거나, ◀ 및 <b>INPUT</b> 버튼을 동시에 눌러 주십시오. 또한 커서를 화면의 삭제 또는 전삭제로 이동시킨 다음 <b>ENTER</b> 버튼 또는 <b>INPUT</b> 버튼을 누르면 1 문자 또는 전체 문자가 삭제됩니다. 마이 텍스트는 각 행에 최대 24 문자까지 입력할 수 있습니다.</p> <p>(3) 이미 삽입된 문자를 변경하려면 ▲/▼ 버튼을 눌러 커서를 처음 세 행 가운데 한 행으로 이동시킨 다음 ◀/▶ 버튼을 사용하여 커서를 변경할 문자로 이동시킵니다. <b>ENTER</b> 버튼 또는 <b>INPUT</b> 버튼을 누르면 문자가 선택됩니다. 그런 다음 위 항목 (2) 에서 설명한 절차를 따릅니다.</p> <p>(4) 문자 입력을 종료하려면 커서를 화면의 OK 으로 이동시킨 다음 ▶, <b>ENTER</b> 또는 <b>INPUT</b> 버튼을 누릅니다. 변경 사항을 저장하지 않고 이전의 마이 텍스트로 되돌리려면 커서를 화면의 취소로 이동시킨 다음 ◀, <b>ENTER</b> 또는 <b>INPUT</b> 버튼을 누릅니다.                      • 마이 텍스트 입력 기능은 마이 텍스트 비밀번호 기능이 사용안함으로 설정되어 있을 때만 사용될 수 있습니다.</p> <div style="float: right;">  </div>

## 유지보수

### 램프 교환하기

램프는 제품 수명이 제한되어 있습니다. 램프를 장기간 동안 사용하면 영상이 어두워지거나 색조가 약해질 수 있습니다. 램프마다 수명이 다르며, 사용 직후 터지거나 탈 수도 있는 램프도 있습니다.

새 램프를 준비하여 조기에 교환하는 것이 좋습니다. 새 램프를 준비하려면 대리점에 문의하여 램프 타입 번호를 알려 주면 됩니다.

타입 넘버 : DT02081

#### 램프 교환하기

1. 프로젝터를 끄고 전원 코드를 뽑습니다. 최소 45분 동안 프로젝터를 냉각시킵니다.
2. 새 램프를 준비합니다. 프로젝터가 천정에 장착되어 있을 경우 또는 램프가 파손된 경우 대리점에 램프 교환도 요청합니다.

직접 교환하는 경우 다음 절차를 따릅니다.

3. 램프 커버의 나사 (화살표 표시) 를 풀고 나서 램프 커버를 밀면서 들어올려서 떼어냅니다.
4. 램프의 나사 3 개를 풀고 ( 화살표 방향 ) 손잡이로 램프를 천천히 들어올리십시오. 다른 나사는 절대로 풀지 마십시오.
5. 새 램프를 삽입한 다음 앞의 절차에서 풀었던 3 개의 램프 나사를 다시 단단히 죄어 제자리에 고정시킵니다.
6. 램프 커버의 인터록 부분과 프로젝터를 함께 잡아서 램프 커버를 제자리로 밀어 넣습니다. 그리고 난 후 램프 커버의 나사를 단단히 조여 주십시오.
7. 프로젝터를 켜고 설정 메뉴의 램프 사용 시간 항목을 이용하여 램프 사용 시간을 초기화합니다.
  - (1) **MENU** 버튼을 눌러 메뉴를 표시합니다.
  - (2) 메뉴에서 ▼/▲ 버튼을 사용하여 상세 메뉴를 선택한 다음 ▶ 버튼을 누릅니다.
  - (3) ▼/▲ 버튼을 사용하여 메뉴의 좌측열에서 설정을 선택한 다음 ▶ 버튼을 누릅니다.
  - (4) ▼/▲ 버튼을 사용하여 램프 및 필터를 선택한 다음 ▶ 버튼을 누릅니다.
  - (5) ▼/▲ 버튼을 사용하여 램프 사용 시간을 선택한 다음 ▶ 버튼을 누릅니다. 대화상자가 표시됩니다.
  - (6) 대화상자에서 ▶ 버튼을 눌러 "OK" 를 선택합니다. 램프 사용 시간이 초기화됩니다.

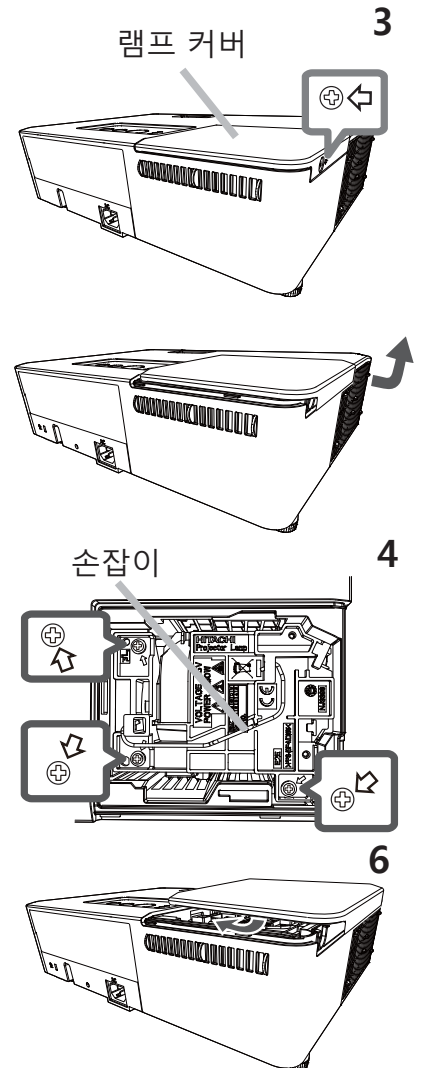

**주의** ▶ 램프를 꺼낸 상태에서 프로젝터 내부를 만지면 안 됩니다.

**알림** • 램프를 교환한 경우에만 램프 사용 시간을 초기화하여 램프 상태가 적절히 표시되게 하십시오.

## 램프 교환하기 (계속)

### 램프 경고

 **감전 주의**

 **고온 주의**

 **파열 주의**

**△ 경고** ▶ 프로젝터는 고압 수은 유리 램프를 사용합니다. 램프는 심한 충격을 받거나 굽힐 경우, 고온 상태에서 취급될 경우 또는 시간 경과에 따라 마모되었을 경우 평하는 소리와 함께 파손되거나 탈 수 있습니다. 램프마다 수명이 다르며, 사용 직후 터지거나 탈 수도 있는 램프도 있습니다. 또한 전구가 터지면 유리 파편이 램프 하우징으로 날아들어갈 수 있고, 수은을 함유한 유리나 미세한 유리 입자를 함유한 먼지가 프로젝터의 통기구를 통해 밖으로 나올 수 있습니다.

**▶ 램프 폐기 방법:** 본 제품에는 수은 램프가 포함되어 있으며 수은 램프는 쓰레기통에 버리면 안 됩니다. 수은 램프는 환경 법률에 따라 폐기해야 합니다.

• 램프 재활용에 대해서는 [www.lamprecycle.org](http://www.lamprecycle.org) 를 방문하십시오 (미국).

• 품 폐기에 대해서는 지방 자치단체 또는 [www.eiae.org](http://www.eiae.org) (미국) 또는 [www.epsc.ca](http://www.epsc.ca) (캐나다) 에 문의하십시오.

자세한 내용은 대리점에 문의합니다.

 <p>전원 콘센트에서 플러그를 뽑아 주십시오.</p>	<ul style="list-style-type: none"> <li>• 램프가 파손될 경우 (파손되면 평하는 소리가 들림) 콘센트에서 전원 코드를 뽑고 대리점에 교환 램프를 요청합니다. 유리 파편이 프로젝터의 내부를 손상시킬 수도 있고, 취급 중에 부상을 유발할 수도 있으므로, 프로젝터를 청소하거나 램프를 교환하십시오.</li> <li>• 램프가 파손될 경우 (파손되면 평하는 소리가 들림), 실내를 잘 환기시키고 프로젝터 통기구에서 나오는 가스 또는 미세 입자를 들이마시지 않도록 주의하고 가스 또는 미세 입자가 눈이나 입 속에 들어가지 않게 주의합니다.</li> <li>• 램프를 교환하기 전에 프로젝터를 끄고 전원 코드를 뽑은 다음 램프가 충분히 냉각될 때까지 최소 45 분간 기다립니다. 고온 상태에서 램프를 취급하면 화상을 입을 수 있으며 램프가 손상될 수 있습니다.</li> </ul>
	<ul style="list-style-type: none"> <li>• 지정된 스크루 (화살표로 표시) 이외의 스크루는 절대로 제거하면 안 됩니다.</li> <li>• 프로젝터가 천정에 매달려 있을 때는 램프 커버를 열면 안 됩니다. 램프 커버를 열면 위험합니다. 왜냐하면 램프 전구가 파손된 경우 커버가 열리면 파편이 떨어지기 때문입니다. 또한 높은 곳에서 작업하는 것은 위험하므로 전구가 파손되지 않은 경우에도 대리점에 램프 교환을 의뢰합니다.</li> <li>• 램프 커버를 제거한 상태에서 프로젝터를 사용하면 안 됩니다. 램프 교체 이후 나사가 단단히 죄어 있는지 확인합니다. 나사가 느슨하면 램프가 손상되거나 사용자가 부상을 당할 수 있습니다.</li> </ul>
	<ul style="list-style-type: none"> <li>• 지정된 종류의 램프만 사용합니다. 이 모델의 램프 사양에 맞지 않는 램프를 사용하는 것은 화재나 본 제품의 손상 또는 수명을 단축시킬 우려가 있습니다.</li> <li>• 램프를 처음 사용한 직후 램프가 파손되는 경우 램프 이외의 특정 부위에 전기적 문제가 있을 가능성이 있습니다. 이러한 상황이 발생할 경우 대리점 또는 서비스 담당자에게 문의하십시오.</li> <li>• 취급 주의: 램프가 충격을 받거나 굽힐 경우 사용 중에 램프 전구가 터질 수도 있습니다.</li> <li>• 장기간 동안 램프를 사용하면 램프가 어두워지거나 켜지지 않거나 터질 수도 있습니다. 영상이 어두워 보이거나 색조가 약하면 최대한 빨리 램프를 교환하십시오. 오래된 (사용한) 램프는 사용하면 안 됩니다. 파손의 원인이 됩니다.</li> </ul>



## 에어 필터 청소 및 교환하기

에어 필터는 주기적으로 점검하고 청소해 주십시오. 인디케이터나 메시지가 에어 필터를 청소하도록 알려주는 경우에는 가능한한 신속히 지시에 따라 주십시오.

손상되거나 심하게 오염된 필터는 교체해 주십시오. 새로운 필터로 교체하려면 대리점에 문의해서 다음 타입 넘버를 알려 주십시오.

**타입 넘버 : UX39561 (필터 세트)**

1. 프로젝터를 끄고 전원 코드를 뽑습니다. 프로젝터를 충분히 냉각시킵니다.
2. 진공청소기를 이용하여 필터 커버와 주변을 구석구석 청소합니다.
3. 필터 커버의 손잡이 부분을 잡고 들어 분리하십시오.
4. 진공청소기로 프로젝터의 필터 통기구를 청소합니다.
5. 필터 커버를 잡고 망이 섬세한 필터를 밖으로 꺼내십시오. 망이 큰 필터는 필터 커버에 그대로 놔 두실 것을 권장합니다.
6. 망이 섬세한 필터는 진공청소기에 빨려 들어가지 않도록 필터를 잡고 양쪽을 청소하십시오. 망이 큰 필터는 진공청소기로 필터 커버의 안쪽을 청소합니다. 필터가 손상되었거나 먼지가 너무 많은 경우에는 새 필터로 교환하십시오.
7. 망이 큰 필터 위로 망이 섬세한 필터를 플라스틱 밴드가 위로 오게 해서 넣으십시오.
8. 필터 유닛을 다시 프로젝터에 설치합니다.
9. 프로젝터를 켜고 간단 메뉴의 필터 타이머 항목을 이용하여 필터 사용 시간을 초기화합니다.
  - (1) **MENU** 버튼을 눌러 메뉴를 표시합니다.
  - (2) ▼ / ▲ 버튼을 사용하여 필터 타이머를 선택한 다음 ▶ 버튼을 누릅니다. 대화상자가 표시됩니다.
  - (3) 대화상자에서 ▶ 버튼을 눌러 "OK" 를 선택합니다. 필터 사용 시간이 초기화됩니다.

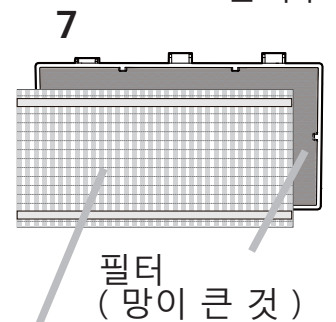
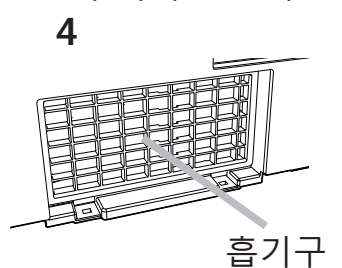
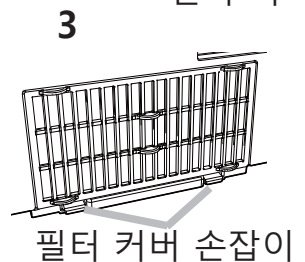
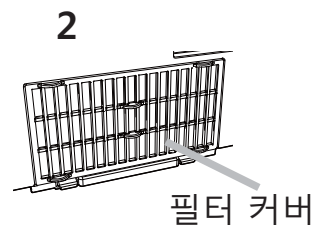

## 에어 필터 청소 및 교환하기 (계속)

**△경고** ▶ 에어 필터를 손질하기 전에는 전원 케이블이 뽑혀져 있는지 확인한 후, 프로젝터가 충분히 냉각되도록 하십시오. 프로젝터가 고온 상태에 있을 때 에어 필터를 청소하면 감전, 화상 또는 프로젝터의 오작동이 발생할 수 있습니다.

▶ 지정된 종류의 에어 필터만 사용합니다. 에어 필터 또는 필터 커버를 장착하지 않은 상태에서 프로젝터를 사용하면 안 됩니다. 사용할 경우 화재 또는 프로젝터의 오작동이 발생할 수 있습니다.

▶ 에어 필터를 정기적으로 청소합니다. 에어 필터가 먼지 등에 의해 막힐 경우 내부 온도가 상승하여 화재, 화상 또는 프로젝터의 오작동이 발생할 수 있습니다.

**알림** • 손상되거나 너무 더러운 에어 필터는 교환하십시오.

- 투사 램프를 교환할 때 에어 필터를 교환하십시오. 지정된 종류의 에어 필터가 본 프로젝터의 교환 램프와 함께 제공됩니다.
- 필터를 청소하거나 교환한 경우에만 필터 사용 시간을 초기화하여 필터 상태가 적절히 표시되게 하십시오.
- 프로젝터는 "필터 점검" 과 같은 메시지를 표시하거나 프로젝터를 꺼서 내부 열이 상승하는 것을 막을 수도 있습니다.

## 기타 유지보수

### 프로젝터 내부

프로젝터를 안전하게 사용하려면 매년 한 번씩 대리점에 청소와 검사를 의뢰하십시오.

### 렌즈 관리하기

렌즈가 금갔거나 더럽거나 얼룩이 묻어 있으면 화질이 떨어질 수 있습니다. 렌즈를 조심스럽게 취급하면서 청소하십시오.

1. 프로젝터를 끄고 전원 코드를 뽑습니다. 프로젝터를 충분히 냉각시킵니다.
2. 프로젝터가 적절하게 냉각되었는지 확인한 다음 시중에서 판매하는 렌즈 청소 천으로 렌즈를 가볍게 닦습니다. 렌즈를 직접 손으로 만지면 안 됩니다.

• ( 카메라, 안경 등을 닦는 데 사용되는 ) 시중에서 판매되는 렌즈 티슈를 사용하여 렌즈를 닦으십시오.

- 렌즈가 심하게 더러워진 경우에는 물을 살짝 적신 천으로 닦으십시오.
- 연마제, 세제, 화학약품 또는 벤젠이나 신나 등의 용액을 절대 사용하지 마십시오.
- 렌즈 이외의 부분은 부드러운 천을 사용하여 닦으십시오. 제품이 너무 더러워지면 중성 세제를 물에 희석하여 부드러운 천에 적신 후 짜서 사용하십시오.

## 캐비닛과 리모컨 관리하기

올바르지 않게 손실하면 변색, 도장 벗겨짐 등과 같은 부정적 결과가 발생할 수 있습니다.

1. 프로젝터를 끄고 전원 코드를 뽑습니다. 프로젝터를 충분히 냉각시킵니다.
2. 프로젝터가 적당하게 냉각되었는지 확인한 다음 거즈 또는 부드러운 천으로 프로젝터를 가볍게 닦습니다.  
프로젝터가 지나치게 더러우면 부드러운 천을 물 또는 물에 희석된 중성 세정액에 적셨다가 비틀어 짜서 프로젝터를 가볍게 닦습니다. 그런 다음 부드러운 마른 천으로 프로젝터를 가볍게 닦습니다.

**△경고** ▶ 렌즈를 청소하기 전에 전원 케이블을 뽑았는지 확인한 다음 프로젝터를 충분히 냉각시킵니다. 프로젝터가 고온인 상태에서 유지보수를 하면 화상 또는 프로젝터 오작동이 발생할 수 있습니다.

- ▶ 프로젝터 내부를 개인적으로 유지보수하려 하면 안 됩니다. 매우 위험합니다.
- ▶ 프로젝터를 물에 적시거나 액체를 프로젝터에 넣으면 안 됩니다. 그럴 경우 화재, 감전 또는 프로젝터의 오작동이 발생할 수 있습니다.
- 물이 들어 있는 것, 세정제 또는 화학약품을 프로젝터 근처에 두면 안 됩니다.
- 에어로졸 또는 스프레이를 사용하면 안 됩니다.

**△주의** ▶ 다음 지침을 따라 프로젝터를 올바르게 유지보수하십시오. 올바르게 유지보수하지 않으면 부상뿐 아니라 변색, 도장 벗겨짐 등과 같은 부정적 결과가 발생할 수 있습니다.

- ▶ 이 사용 설명서에서 지정되지 않은 세정제 또는 화학 약품을 사용하면 안 됩니다.
- ▶ 프로젝터를 단단한 물체로 문지르거나 닦으면 안 됩니다.

**고지** ▶ 렌즈 표면을 손으로 직접 만지지 마십시오.

## 문제 해결



비정상적 동작이 발생할 경우 프로젝터 사용을 즉시 중지합니다.

**△경고** ▶ 연기, 이상한 냄새, 과도한 소리, 케이스나 기본 부품이나 케이블의 손상, 액체 또는 이물질의 침투 등과 같은 비정상적 조작이나 현상이 발생할 경우 프로젝터를 사용하면 안 됩니다. 그런 경우에는 전원 콘센트로부터 전원 플러그를 즉시 뽑아 주십시오. 연기 또는 냄새가 중단되었는지 확인한 뒤 대리점 또는 서비스 회사에 문의하십시오.

또한 프로젝터에 문제가 발생할 경우 수리를 의뢰하기 전에 다음 점검과 조치를 실시합니다. 이렇게 해도 문제가 해결되지 않을 경우 대리점 또는 서비스 회사에 문의하면 어떤 보증 조건이 적용되는지 알려줄 것입니다.

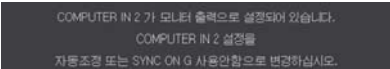

### 관련 메시지

메시지가 표시되면 다음 표에 따라 점검하고 대처합니다. 이러한 메시지들은 몇 분 뒤 자동으로 사라지지만 그 뒤 전원을 켤 때마다 다시 표시됩니다.

메시지	설명
	<b>입력 신호가 없습니다.</b> 신호 입력 연결과 신호 소스의 상태를 확인하십시오.
	<b>입력 신호의 수평 또는 수직 주파수가 지정된 범위에 있지 않습니다.</b> 사용자 프로젝터의 규격 또는 신호 소스의 규격을 확인하십시오.
	<b>부적절한 신호가 입력되고 있습니다.</b> 프로젝터에 대한 스펙이나 신호 소스 스펙을 확인해 주십시오.
	<b>COMPUTER IN2로 모니터 출력을 선택한 경우에도 COMPUTER IN2/MONITOR OUT 포트를 영상 입력 소스로 선택합니다 (40).</b> 대화상자에서 자동조정 또는 SYNC ON G 사용안함을 선택하여 입력된 영상을 <b>COMPUTER IN2/MONITOR OUT</b> 포트에 투사합니다. 이 경우 MONITOR OUT 기능을 사용할 수 없습니다. 또는 영상 입력으로 다른 포트를 선택하십시오.

( 다음 페이지에 계속 )

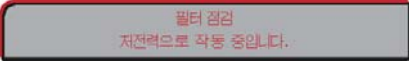
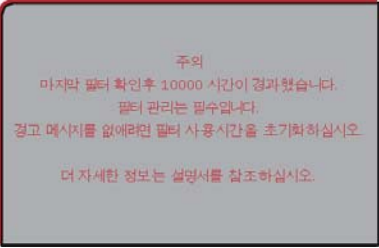
## 관련 메시지 ( 계속 )

메시지	설명
 <p>필터 점검 저전력으로 작동 중입니다.</p>	<p><b>내부 온도가 상승하고 있습니다.</b> 전원을 끄고 프로젝터를 최저 20 분 동안 냉각시키십시오. 다음 항목들을 확인한 뒤 다시 전원을 켜십시오.</p> <ul style="list-style-type: none"> <li>• 통기구가 막혀 있습니까?</li> <li>• 에어 필터가 더럽습니까? 그런 경우, 에어 필터를 청소하거나 교체하십시오 (📖65).</li> <li>• 주변 온도가 35°C 보다 높습니까?</li> <li>• 프로젝터를 1600 m (5250 피트) 이상 고도에서 사용하면, 기타 메뉴에서 서비스 설정 항목의 고도를 높음으로 설정하십시오 (📖55). 프로젝터를 잘못 설정한 채 사용하면 프로젝터 자체 또는 내부 부품에 손상을 줄 수도 있습니다.</li> </ul>
 <p>주의 마지막 필터 확인 후 10000 시간이 경과했습니다. 필터 관리는 필수입니다. 경고 메시지를 없애려면 필터 사용시간을 초기화하십시오. 더 자세한 정보는 설명서를 참조하십시오.</p>	<p><b>에어 필터를 청소할 때의 주의사항입니다.</b> 즉시 전원을 끄고 이 사용 설명서의 <b>에어 필터 청소 및 교환하기</b> 단원을 참조하여 에어 필터를 청소 또는 교환하십시오. 에어 필터를 청소 또는 교환한 경우 필터 타이머를 초기화하십시오 (📖43, 65).</p>
 <p>조작할 수 없는 버튼입니다.</p>	<p><b>버튼 조작을 할 수 없습니다.</b></p>

## 표시기 램프

LAMP, TEMP, POWER 표시기의 동작이 평소와 다르면 점검을 실시하고 다음 표에 따라 대처합니다.

POWER 표시기	LAMP 표시기	TEMP 표시기	설명
오렌지색으로 켜짐	꺼짐	꺼짐	프로젝터가 대기 상태에 있습니다. " 전원 켜기 / 끄기 " 단원을 참조하십시오.
녹색으로 점멸	꺼짐	꺼짐	프로젝터가 워밍업 중입니다. 기다리십시오.
녹색으로 켜짐	꺼짐	꺼짐	프로젝터가 켜져 있습니다. 일반적인 조작을 수행할 수 있습니다.
오렌지색으로 점멸	꺼짐	꺼짐	프로젝터가 냉각 중입니다. 기다리십시오.
적색으로 점멸	(임의)	(임의)	프로젝터가 냉각 중입니다. 특정 오류가 감지되었습니다. POWER 표시기가 점멸을 종료할 때까지 기다린 다음 아래 항목 설명을 사용하여 적절한 조치를 실행하십시오.
적색으로 점멸 또는 적색으로 켜짐	적색으로 켜짐	꺼짐	램프가 켜지지 않으며 내부가 과열되었을 수도 있습니다. 전원을 끄고 프로젝터를 최저 45 분 동안 냉각시키십시오. 프로젝터가 충분히 냉각되면 다음 항목들을 확인한 다음 다시 전원을 켜십시오. • 통기구가 막혀 있습니까? • 에어 필터가 더럽습니까? • 주변 온도가 35°C 보다 높습니까? 그렇지 않을 경우 " 램프 교환하기 " 를 참조하여 램프 장치를 제거했다가 다시 장착하십시오. 오류 교정 이후 똑같은 표시가 나타날 경우 램프 교환하기 단원을 참조하여 램프를 교환하십시오.
적색으로 점멸 또는 적색으로 켜짐	적색으로 점멸	꺼짐	램프 커버가 올바르게 장착되지 않았습니다. 전원을 끄고 프로젝터를 최저 45 분 동안 냉각시키십시오. 프로젝터가 충분히 냉각되면 램프 커버의 부착 상태를 확인합니다. 필요한 유지보수 작업을 실시한 뒤 다시 전원을 켵니다. 오류 교정 이후 똑같은 표시가 나타날 경우 대리점 또는 서비스 회사에 문의하십시오.

( 다음 페이지에 계속 )

표시기 램프 ( 계속 )

POWER 표시기	LAMP 표시기	TEMP 표시기	설명
적색으로 점멸 또는 적색으로 켜짐	꺼짐	적색으로 점멸	냉각 팬이 동작하고 있지 않습니다. 전원을 끄고 프로젝터를 최저 20 분 동안 냉각시키십시오. 프로젝터가 충분히 냉각되면 팬에 이물질 등이 끼어 있지 않은지 확인한 다음 다시 전원을 켜십시오. 오류 교정 이후 똑같은 표시가 나타날 경우 대리점 또는 서비스 회사에 문의하십시오.
적색으로 점멸 또는 적색으로 켜짐	꺼짐	적색으로 켜짐	내부가 과열되었을 수도 있습니다. 전원을 끄고 프로젝터를 최저 20 분 동안 냉각시키십시오. 프로젝터가 충분히 냉각되면 다음 항목들을 확인한 다음 다시 전원을 켜십시오. <ul style="list-style-type: none"> <li>• 통기구가 막혀 있습니까?</li> <li>• 에어 필터가 더럽습니까?</li> <li>• 주변 온도가 35°C 보다 높습니까?</li> <li>• 프로젝터를 1600 m (5250 피트) 이상 고도에서 사용하면, 기타 메뉴에서 서비스 설정 항목의 고도를 높음으로 설정하십시오 (☞ 55). 프로젝터를 잘못 설정한 채 사용하면 프로젝터 자체 또는 내부 부품에 손상을 줄 수도 있습니다.</li> </ul>
녹색으로 켜짐	동시에 적색으로 점멸		에어 필터를 청소할 시간입니다. 즉시 전원을 끄고 에어 필터 청소 및 교환하기 단원을 참조하여 에어 필터를 청소 또는 교환하십시오. 에어 필터를 청소 또는 교환한 다음 필터 타이머를 초기화하십시오. 오류 교정 이후 전원을 켜짐으로 초기화하십시오.
녹색으로 켜짐	번갈아 적색으로 점멸		내부가 과도하게 냉각되었을 수도 있습니다. 프로젝터를 사용 온도 파라미터 범위 (0°C - 35°C) 안에서 사용하십시오. 오류 교정 이후 전원을 켜짐으로 초기화하십시오.

( 다음 페이지에 계속 )

## 표시기 램프 ( 계속 )

**알림** • 내부가 과열되면 안전을 위해 프로젝터가 자동으로 꺼지며 표시기 램프도 꺼질 수 있습니다. 그러한 경우 전원 코드를 뽑고 최소 45 분 동안 기다립니다. 프로젝터가 충분히 냉각되면 램프와 램프 커버의 부착 상태를 확인한 다음 다시 전원을 켜십시오. 프로젝터를 1600 m (5250 피트) 이상 고도에서 사용하면, 기타 메뉴에서 서비스 설정 항목의 고도를 높음으로 설정하십시오 (☞ 55). 그렇지 않으면 표준으로 설정하십시오.



## 모든 설정 초기화하기

일부 잘못된 설정을 수정하기 어려우면 기타 메뉴의 서비스 설정 항목의 공장출하시 설정 기능을 (📖57) 이용하여 모든 설정 (자동 화면 가림, 스탠바이 모드, 표시언어, 필터사용시간, 램프사용 시간, 필터 청소 메시지 및 보안설정 설정 제외) 을 공장 출하시 기본 설정으로 초기화할 수 있습니다.

모든 설정을 재설정한 다음 반드시 고도를 설정하십시오 (📖55).

## 장치 결함으로 착각하기 쉬운 현상

장치 결함과 혼동되는 현상에 대해서는 다음 표에 따라 점검하고 대처합니다.

현상	장치 결함과 관련이 없는 경우	참조 페이지
전원이 켜지지 않습니다.	<b>전원 코드가 뽑혀 있습니다.</b> 전원 코드를 올바르게 연결합니다.	14
	<b>주전원이 전력 공급 중단 (정전) 등에 의해 프로젝터 동작 중에 정지되었습니다.</b> 전원 플러그를 전원 콘센트에서 빼고 프로젝터를 최저 10 분 동안 냉각시킨 다음 다시 전원을 켜십시오.	14
	<b>램프 또는 램프 커버가 없거나 올바르게 장착되었습니다.</b> 전원을 끄고 전원 플러그를 전원 콘센트에서 빼고 프로젝터를 최저 45 분 동안 냉각시키십시오. 프로젝터가 충분히 냉각되면 램프와 램프 커버의 부착 상태를 확인한 다음 다시 전원을 켜십시오.	63
어떤 사운드나 어떤 영상도 출력되지 않습니다.	<b>신호 케이블이 올바르게 연결되어 있지 않습니다.</b> 연결 케이블을 올바르게 연결합니다.	12, 13
	<b>신호 소스가 올바르게 동작하고 있지 않습니다.</b> 신호 소스 기기의 사용 설명서를 참조하여 신호 소스 기기를 올바르게 설정합니다.	-
	<b>입력 전환 설정이 일치하지 않습니다.</b> 입력 신호를 선택한 다음 설정을 올바르게 변경합니다.	21, 22
	<b>영상의 공백 화면 기능과 사운드의 음소거 기능이 동작하고 있습니다.</b> AV 뮤트 기능이 실행되고 있을 수도 있습니다. 다음 페이지의 "소리가 나지 않습니다" 항목과 "아무 영상도 표시되지 않습니다" 항목을 참조하여 음소거 기능과 공백 화면 기능을 끕니다.	20, 27

(다음 페이지에 계속)

장치 결함으로 착각하기 쉬운 현상 ( 계속 )

현상	장치 결함과 관련이 없는 경우	참조 페이지
소리가 나지 않습니다.	신호 케이블이 올바르게 연결되어 있지 않습니다. 오디오 케이블을 올바르게 연결합니다.	12, 13
	음소거 기능이 동작 중입니다. 리모컨의 <b>MUTE</b> 버튼 또는 <b>VOLUME+/-</b> 버튼을 눌러 사운드를 복원시킵니다.	20
	음량이 극히 낮은 레벨로 조정되어 있습니다. 메뉴 기능 또는 리모컨을 사용하여 음량을 더 높은 레벨로 조정합니다.	20, 45
	음성 입력 설정 / 스피커 설정이 올바르지 않습니다. 음성입력 메뉴에서 음성 입력 설정 / 스피커를 올바르게 설정합니다.	45
아무 영상도 표시되지 않습니다.	신호 케이블이 올바르게 연결되어 있지 않습니다. 연결 케이블을 올바르게 연결합니다.	12, 13
	밝기가 극히 낮은 레벨로 조정되어 있습니다. 메뉴 기능을 이용하여 밝기를 더 높은 레벨로 조정합니다.	32
	컴퓨터는 프로젝터를 플러그 앤 플레이 모니터라고 감지할 수 없습니다. 다른 플러그 앤 플레이 모니터를 사용하여 컴퓨터가 플러그 앤 플레이 모니터를 감지할 수 있는지 확인합니다.	11
	공백 화면이 표시됩니다. 리모컨의 <b>BLANK</b> 버튼을 누릅니다.	27
	<b>COMPUTER IN2</b> 가 모니터 출력으로 설정되어 있습니다. <b>COMPUTER IN2</b> 를 자동조정 또는 <b>SYNC ON G</b> 사용안함으로 설정하십시오.	40

( 다음 페이지에 계속 )

## 장치 결함으로 착각하기 쉬운 현상 (계속)

현상	장치 결함과 관련이 없는 경우	참조 페이지
비디오 화면 표시가 일시 정지합니다.	<b>일시정지 기능이 동작 중입니다.</b> FREEZE 버튼을 눌러 화면을 표준 모드로 복귀시킵니다.	27
색상이 연하거나 색조가 약합니다	<b>색상 설정이 올바르게 조정되어 있지 않습니다.</b> 메뉴 기능을 이용하여 색온도, 색상, 농도 또는 색상 공간 설정을 변경하여 영상을 조정합니다.	33, 38
	<b>색상 공간 설정이 적절하지 않습니다.</b> 색상 공간 설정을 자동, RGB, SMPTE240, REC709 또는 REC601로 변경합니다.	38
영상이 어둡게 표시됩니다.	<b>밝기 또는 명암이 극히 낮은 레벨로 조정되어 있습니다.</b> 메뉴 기능을 이용하여 밝기 또는 명암 설정을 더 높은 레벨로 조정합니다.	32
	<b>프로젝터가 에코 모드로 작동합니다.</b> 설정 메뉴에서 에코 모드를 일반으로 설정하고 자동 에코 모드를 사용안함으로 설정하십시오.	42
	<b>램프 수명이 다 되어 갑니다.</b> 램프를 교환합니다.	63, 64
영상이 흐릿합니다.	<b>초점 설정 또는 수평 위상 설정이 올바르게 조정되어 있지 않습니다.</b> 초점 링을 이용하여 초점을 조정하거나 메뉴 기능을 이용하여 수평 위상을 조정합니다.	23, 37
	<b>렌즈가 더럽거나 흐립니다.</b> 렌즈 관리하기 단원을 참조하여 렌즈를 청소합니다.	66

( 다음 페이지에 계속 )

장치 결함으로 착각하기 쉬운 현상 ( 계속 )

현상	장치 결함과 관련이 없는 경우	참조 페이지
깜박임이나 줄무늬 같은 일종의 이미지 저하 현상이 화면에 나타납니다.	프로젝터가 에코 모드에서 작동할 때는 화면에 깜박임이 나타날 수도 있습니다. 설정 메뉴에서 에코 모드를 일반으로 설정하고 자동 에코모드를 사용안함으로 설정하십시오.	42
	<b>OVER SCAN 비율이 너무 큼니다.</b> 화면 메뉴에서 OVER SCAN 을 더 작게 조절합니다.	36
	<b>비디오 NR 이 너무 큼니다.</b> 입력 메뉴에서 비디오 NR 의 설정을 변경합니다.	38
	<b>프레임 잠금 기능은 현재 입력 신호로 작동할 수 없습니다.</b> 입력 메뉴에서 프레임 잠금을 사용안함으로 설정합니다.	40
RS-232C 는 작동하지 않습니다.	<b>절전 기능이 작동하고 있습니다.</b> 설정 메뉴에서 스탠바이 모드 항목에 대해 일반을 선택합니다.	44

**알림** • 화면에 명점 또는 흑점이 표시될 수도 있지만 이것은 액정 디스플레이의 고유한 특성이며 장치 결함을 나타내는 것은 아닙니다.

**규격**

사용 설명서 ( 휴대용 ) 책자의 규 정 단원을 참조하십시오 .

**제품 소프트웨어 최종 사용자 라이선스 계약**

- 프로젝트의 소프트웨어는 여러 개의 독립적인 소프트웨어 모듈로 구성되며 각 소프트웨어 모듈에는 당사 및 / 또는 타사의 저작권이 존재합니다 .
- 별도 문서인 "제품 소프트웨어 최종 사용자 라이선스 계약" 을 읽으십시오 .